

**AVON**  
PROTECTION



**C50<sup>TM</sup>**

HET MASKER DAT ELKE UITDAGING AANKAN

GEbruikersINSTRUCTIES



# INHOUD

Toepassingen, beperkingen en gebruik .....	2
Maatvoering .....	3
Aanpassen van het hoofdharnas na de eerste keer aantrekken .....	4
Controle voor gebruik .....	6
Aan- en uittrekken .....	7
Positieve- en negatieve-drukproeven uitvoeren .....	9
Drinken .....	10
Aansluiting voor filterhouder .....	11
Filterbus plaatsen .....	12
Reinigen .....	13
Onderhoud .....	14
Opslag, transport en levensduur .....	15
Markering .....	15
Vervangbare onderdelen van de C50 .....	16
Vervanging van de pakking .....	18
Verwijderen en plaatsen van het deksel van het voorstuk .....	19
Verwijderen en plaatsen van uitademventiel .....	20
Verwijderen van hoofdharnas .....	21
Plaatsen van hoofdharnas .....	22
Verwijderen en plaatsen van luchtdeflector .....	23
Verwijderen en plaatsen van inademventiel .....	24
Verwijderen en plaatsen van interne drinkslang .....	25

## TOEPASSINGEN, BEPERKINGEN EN GEBRUIK

Ontworpen voor gebruik in situaties waar een hoge mate van bescherming vereist is in uiterst gevaarlijke omgevingen, zoals bij chemische, biologische, radiologische en nucleaire (CBRN)-incidenten. De C50, een masker in militaire stijl, is bestand tegen de bekende CBRN-stoffen.

Compatibel met andere persoonlijke beschermingsmiddelen (PBM), zoals: militaire helmen, kappen, beschermende kleding, persoonlijke wapens, optische richtsystemen, communicatiesystemen en andere persoonlijke CBRN-beschermingsmiddelen.

Verordening (EU) 2016/425 betreffende persoonlijke beschermingsmiddelen

EU-typeonderzoek – Module B (bijlage V)

Conformiteit van het product met het type - Module D (Bijlage VIII),  
BSI Group, NB nr. 2797,  
Nederland B.V.  
Postbus 74103,  
1070 BC Amsterdam,  
Nederland.

De C50 is uitsluitend beschikbaar voor gespecialiseerde groepen die volledig zijn opgeleid in het gebruik ervan.

Het masker is verkrijgbaar in een uitvoering met verwisselbare filterpoorten, waardoor filters zowel links als rechts kunnen worden geplaatst. Deze variant wordt geleverd met een speciaal gereedschap voor de filterpoortplug, waarmee u de afdichtingsplug van de filterpoort kunt verwijderen en weer terugplaatsen.



### WAARSCHUWING

- Niet gebruiken in een zuurstofarme omgeving (<19,5% zuurstof).
- Het is niet waarschijnlijk dat er aan de vereisten voor lekkage wordt voldaan wanneer gezichtshaar of de veren van een bril onder de gezichtsafdichting uitsteken.
- AVON beveelt aan om vóór het eerste gebruik en daarna jaarlijks een kwantitatieve pasvormtest uit te voeren, met een goedkeurings-/afkeuringsniveau van 2500.

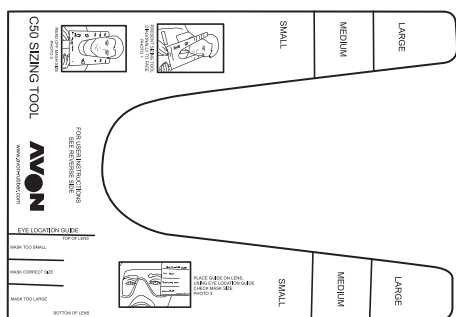

C50-meetinstrument

## MAATVOERING

Voorafgaand aan gebruik moet de C50 de juiste maat hebben en aangepast zijn aan de drager.

Er zijn drie maten beschikbaar: small, medium, large. De maat staat aangegeven op de bovenrand van de C50. Er is een optioneel meetinstrument beschikbaar voor hulp bij de maatvoering.

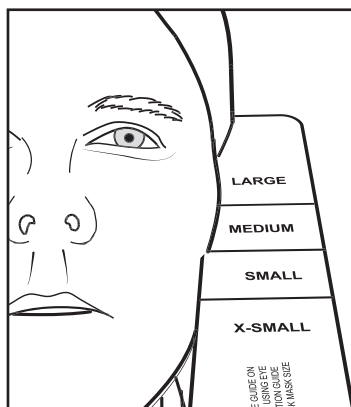
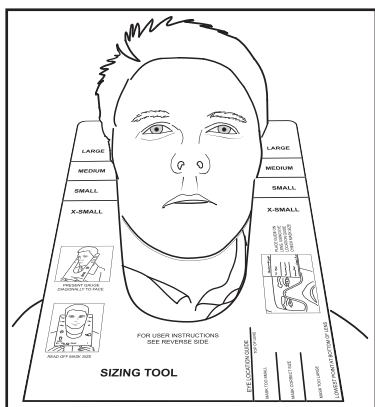

1. Plaats het instrument diagonaal ten opzichte van het gezicht, in een hoek van de kin tot aan de jukbeenderen.
2. Bepaal de maat bij de jukbeenderen. Als de maat op een grenswaarde ligt, kies dan de grotere maat.
3. Trek het masker aan. Gebruik de geleider voor oogpositie of ooglocatie op het meetinstrument om de maat te controleren. Kies indien aangewezen een grotere of kleinere maat.

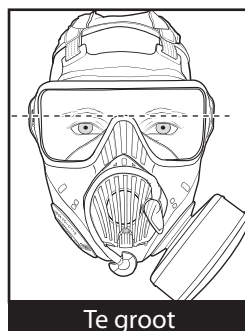
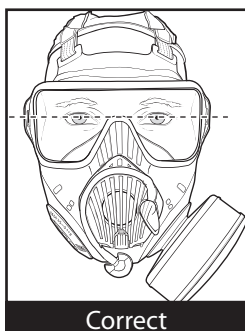
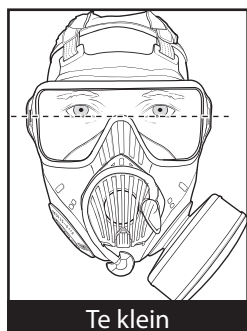

## AANPASSEN VAN HET HOOFDHARNAS NA DE EERSTE KEER AANTREKKEN

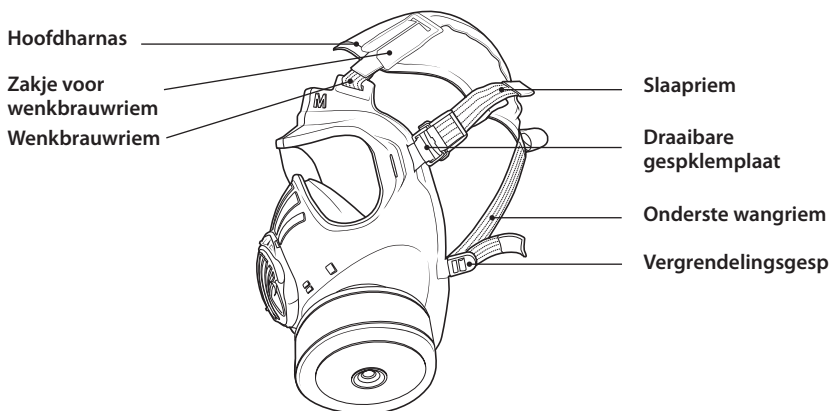

## AANTREKKEN

1. Trek het hoofdharnas over de voorkant van het gezichtsmasker, houd het gezichtsmasker voor het gezicht en trek de harnaslus over het hoofd.

Harnaslus

Hoofdharnas

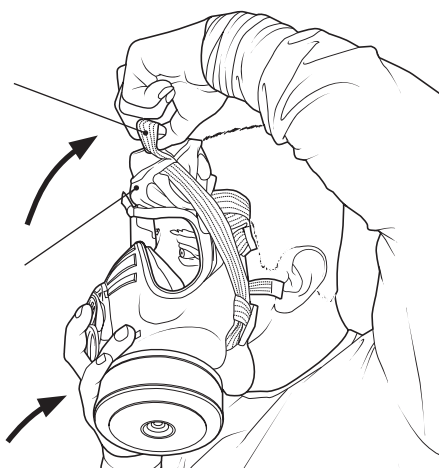

2. Trek stevig aan en oefen druk uit op de wenkbrauwriemen

Wenkbrauwriem

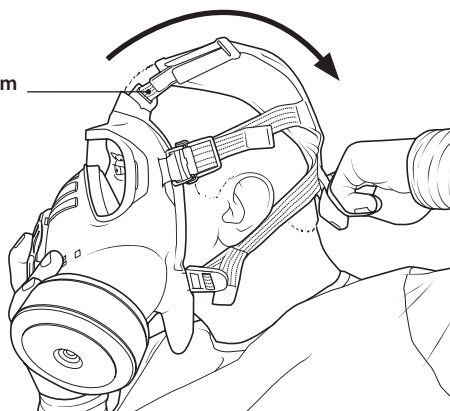

## AANPASSEN

3. Trek de onderste wangriemen stevig maar nog wel comfortabel aan.

Blijf het gezichtsmasker vasthouden.

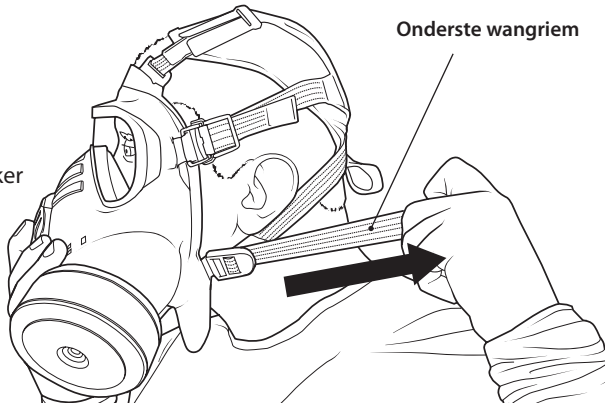

- 4a. Controleer of de slaapriemen de juiste spanning hebben.
  - Stel af door de draaibare gespklemplaat te openen
  - Trek de slaapriemen door om de spanning aan te passen
  - Sluit de draaibare gespklemplaten
- 4b. Stel de positie van de wenkbrauwriem af in het zakje voor de wenkbrauwriem
  - i. als de pootjes tegen de oren schuren, of
  - ii. het gezichtsmasker zwaar op de neus drukt of
  - iii. loszit rond de kin.
- 4c. Sluit de wenkbrauwriemzakjes.

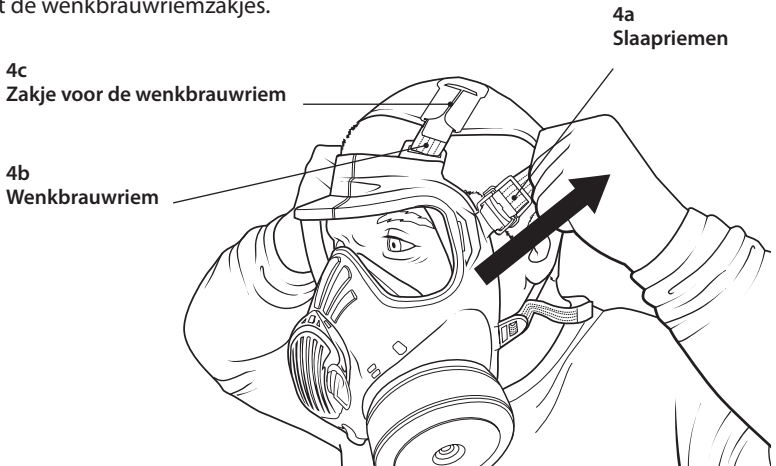

Zodra de wenkbrauw- en slaapriemen zijn ingesteld, zijn er geen verdere aanpassingen meer nodig. Bij het aan- en uittrekken hoeven alleen de onderste wangriemen te worden aangepast.

## CONTROLE VOOR GEBRUIK

1. Zorg ervoor dat het masker compleet is en de juiste maat heeft.
2. Controleer of er geen sneden of scheuren in de rubberen onderdelen zitten, geen afgebroken stukjes of barsten in de kunststof onderdelen, en of de lens van het masker optisch helder is.
3. De wenkbrauwriemen zitten in de speciale zakjes.
4. De onderste wangriemen hangen slap.
5. Het masker is uitgerust met de juiste filterbus.
6. De aansluiting voor de filterhouder is stevig afgedicht.

Zakje voor wenkbrauwriem

Wenkbrauwriem

Lens van het masker

Onderste wangriem

Filterbus

Aansluiting voor filterhouder

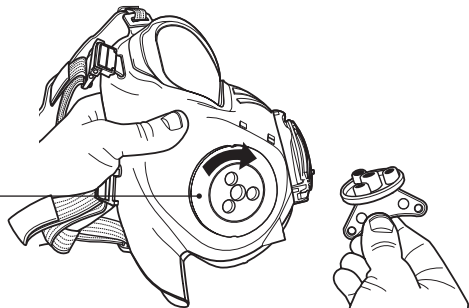
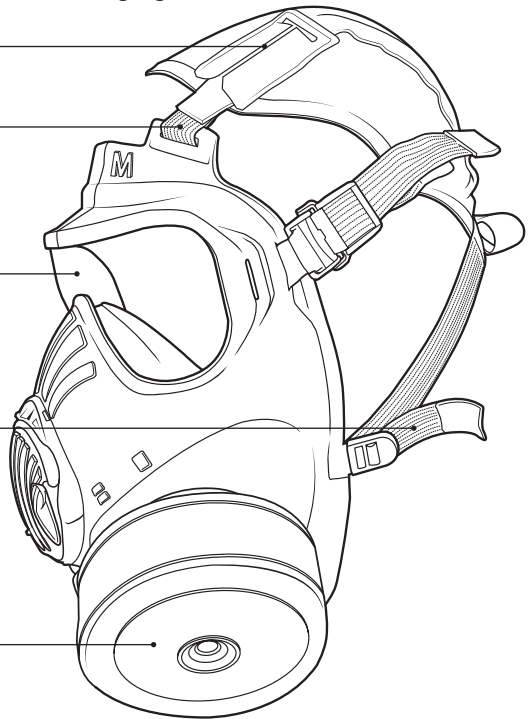

## AAN- EN UITTREKKEN

### Aantrekken

#### Hoofdharnas



Harnaslus

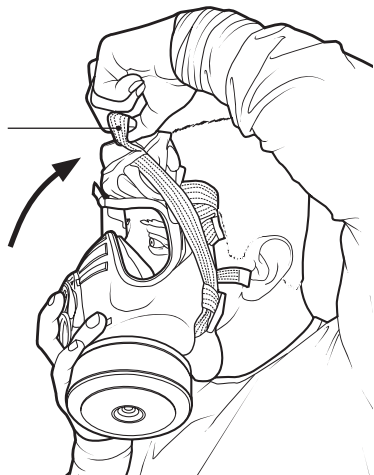

1. Trek het hoofdharnas over de voorkant van de lens, trek het haar naar achteren en plaats uw kin in het masker.

2. Trek het hoofdharnas over het hoofd met de harnaslus.

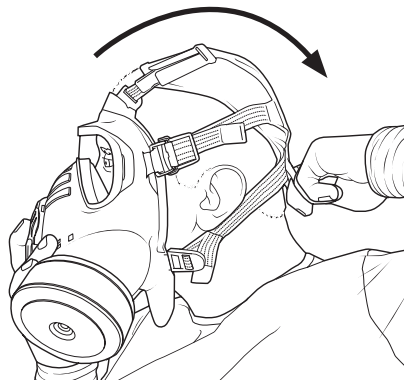

Vergrendelingsgesp

Harnas

Onderste wangriem

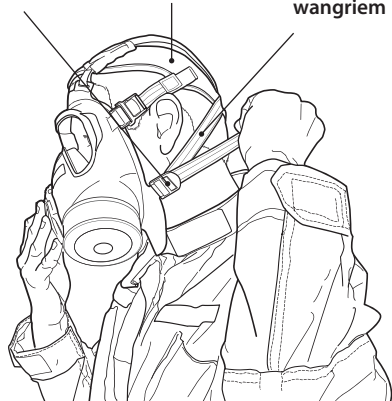

3. Trek aan de achterkant stevig naar beneden om de wenkbrauwriemen te spannen.

4. Trek de onderste wangriemen gelijkmatig door de gespen, totdat het hoofdharnas stevig maar comfortabel zit.

## AAN- EN UITTREKKEN

### Uittrekken

1. Maak de onderste wangriemen volledig los.

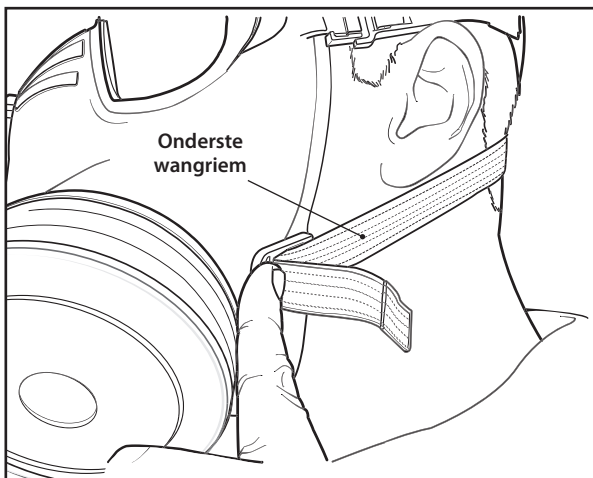

2. Pak de voorkant van het masker vast, trek het naar voren en til het naar achteren over het hoofd.

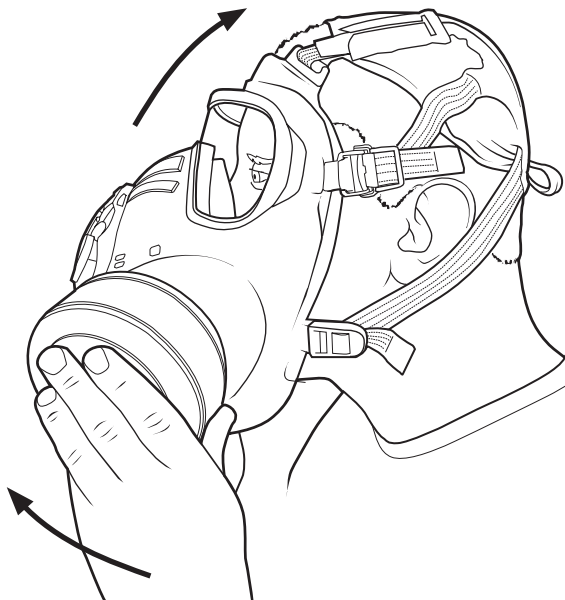

## POSITIEVE- EN NEGATIEVE-DRUKPROEVEN UITVOEREN

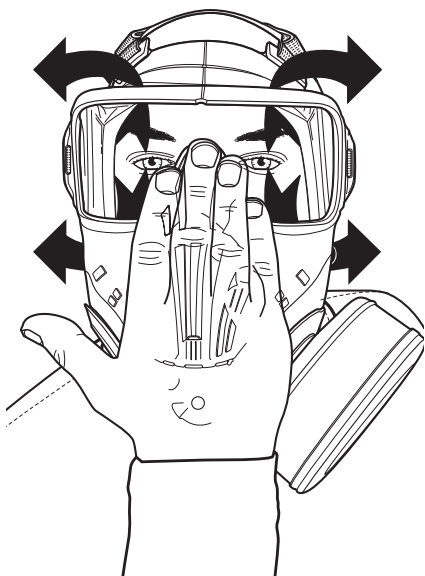

1. Plaats de handpalm over het deksel van het voorstuk en blaas hard uit om vervuilde lucht rondom de randen van het gezichtsmasker af te voeren.



2. Plaats de handpalm over de filterinlaat en adem rustig in. Het gezichtsmasker zou op het gezicht getrokken moeten worden. Houd 5 seconden de adem in. Het masker moet op het gezicht blijven zitten.

**Als een van beide of beide testen mislukken, heeft het masker mogelijk onderhoud nodig of moet er een andere maat worden gebruikt. Gebruik het masker pas als deze test is doorstaan.**

## DRINKEN

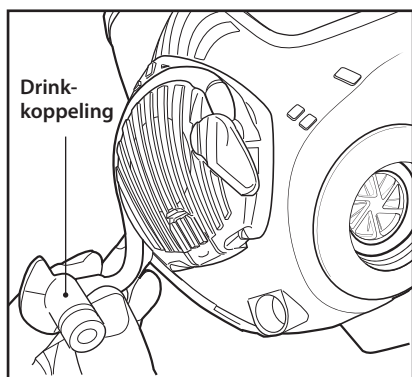

1. Houd het gezichtsmasker voor het gezicht en verwijder de drinkkoppeling.

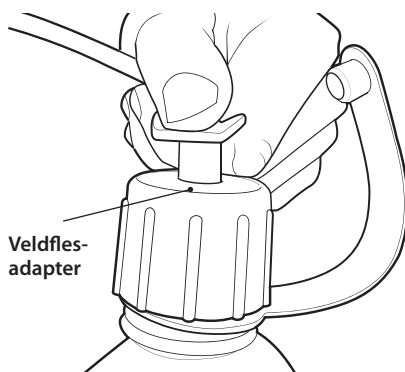

2. Druk de koppeling stevig in de veldflesadapter.

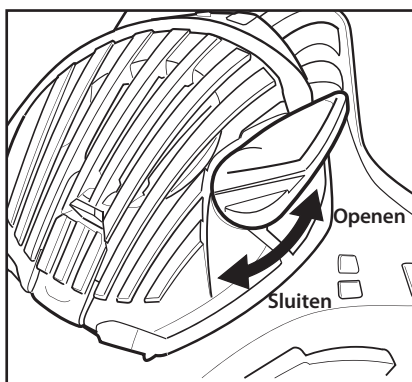

3. Schuif de drinkslanghendel naar boven om het ventiel te openen.

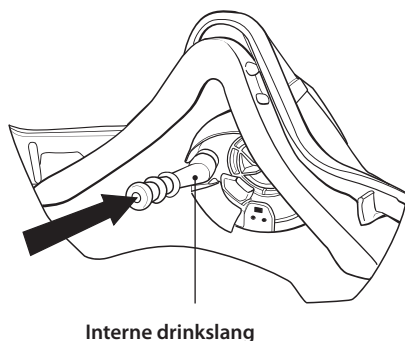

4. Houd de veldflesadapter ondersteboven, blaas in de interne drinkslang om deze onder druk te zetten en de doorstroming te bevorderen.
5. Drink iets vloeibaars.
6. Houd de veldflesadapter weer recht en blaas in de interne slang om het water af te voeren.
7. Schuif de drinkslanghendel naar beneden om het ventiel te sluiten.
8. Haal de koppeling uit de veldflesadapter en zet terug in de positie op de voorkant van het masker.

## AANSLUITING VOOR FILTERHOUDER

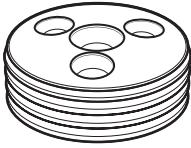

Aansluiting voor filterhouder

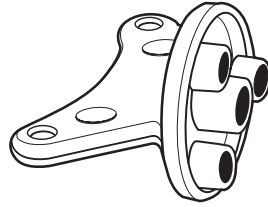

Aansluitingsgereedschap voor filterhouder

Configureer het C50-filter aan de rechter- of linkerkant, tegenover uw schietpositie:

1. Draai de filterhouder linksom los met het aansluitingsgereedschap voor de filterhouder en verwijder.

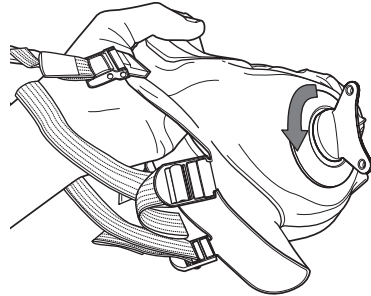

2. Bekijk de pakking en vervang indien beschadigd.

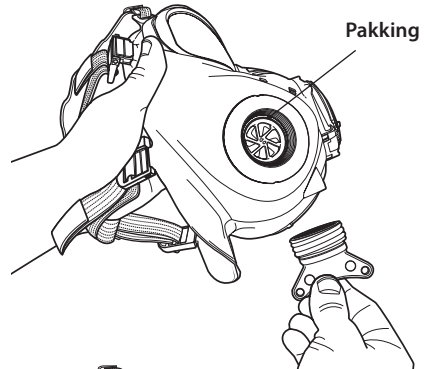

3. Steek de aansluiting terug en draai zo strak mogelijk vast met het gereedschap. Draai de plug  $\frac{1}{5}$  omwentelingen verder dan handvast.

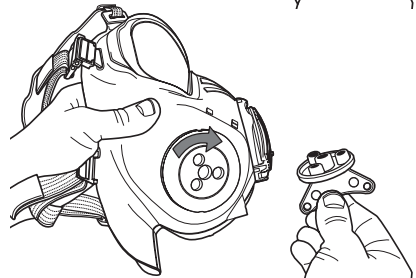

## FILTERBUS PLAATSEN

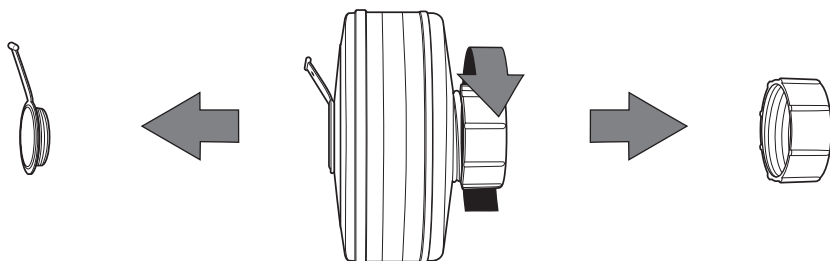

1. Verwijder de klikafdekking.
2. Verwijder de schroefafdekking.
3. Steek het einde van de filterbus met schroefdraad in de filterhouder op het masker. Draai met de hand vast, niet te strak.

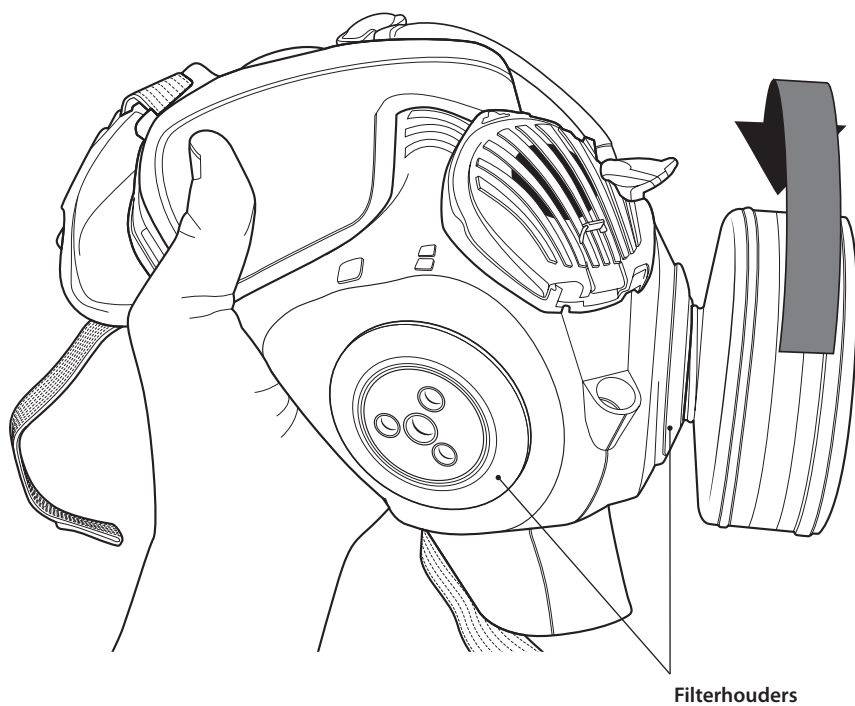

## REINIGEN

Verwijder/koppel de filterbus en de elektronische accessoires los. Dompel het masker onder in warm zeepwater, schud en reinig met een zachte, pluisvrije doek.

### **GEBRUIK GEEN REINIGINGSMIDDEL, SPIRITUS OF OPLOSMIDDEL!**

Haal het masker uit het water en schud het overtollige water eraf. Spoel af in schoon, warm water.

Schud het overtollige water van het masker af. Droog af met een pluisvrije doek of laat aan de lucht drogen.

**Interne drinkslang** – Vul de veldfles met sterilisatieoplossing en bevestig deze aan de drinkslangkoppeling. Open het drinkventiel door de hendel van de drinkslang omhoog te draaien en laat, terwijl u de veldfles ondersteboven houdt, de vloeistof door de interne drinkslang lopen. Herhaal dit proces met schoon water.

**Ontsmetten** – Gebruik een ontsmettingsmiddel in plaats van zeepwater en laat het 5 minuten ondergedompeld. Volg de reinigingsinstructies om het ontsmetten te voltooien.

## ONDERHOUD

Voer regelmatig, maar ten minste eens per maand, de volgende onderhoudscontroles uit:

1. Inspecteer het masker op schade. Gebruik het masker alleen als alle onderdelen in goede staat verkeren.
2. Reinig de lens en inspecteer op krasjes. Gebruik het masker niet wanneer de lens zo bekrast is, dat het zicht slecht is.
3. Inspecteer de filterpakking.
4. Inspecteer de inadem- en uitademventielen.
5. Inspecteer het hoofdharnas.

Als een onderdeel beschadigd is of niet correct functioneert, waarschuw dan uw onderhoudsdienst.

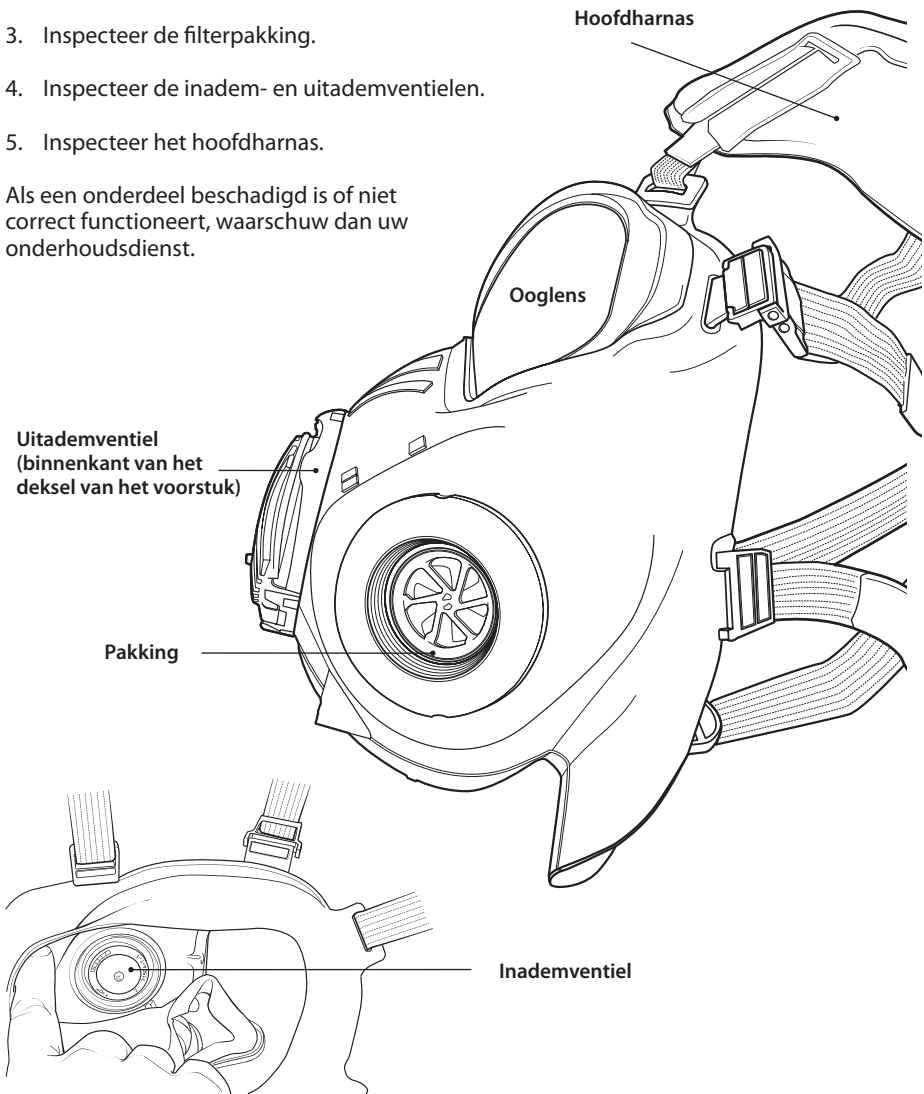

## OPSLAG, TRANSPORT EN LEVENSDUUR

### Originele verpakking

- C50-maskers worden geleverd in een polyethyleen zakje in een kartonnen doos.
- Het masker zit op een gezichtsvorm.
- Het masker dient te worden bewaard en vervoerd in de originele verpakking, met de gezichtsvorm op zijn plaats.
- Het masker dient bij kamertemperatuur te worden bewaard:  $20\text{ °C} \pm 10\text{ °C}$ .
- Bij correcte opslag is de houdbaarheid van het masker 10 jaar. Dit kan worden verlengd tot 20 jaar bij correct onderhoud en service.

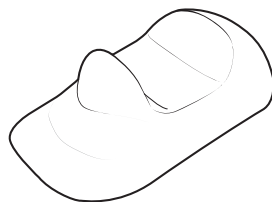

Gezichtsvorm

### MARKERING

Maat: aangeduid met Large (L), Medium (M) en Small (S) op de wenkbrauw.

C50 aangegeven op de filterhouder.

Onderdeelnummer: gemarkeerd op de filterhouder.

Serienummer: gemarkeerd op de filterhouder.

Productiedatum: gemarkeerd aan de buitenkant op de opslagverpakking.

Pictogrammen die aan de buitenkant van de verpakking zichtbaar zijn:



Lees de instructies  
Voor gebruik



Min./max. opslag  
Temperaturen



Maximale  
opslagcapaciteit  
Luchtvochtigheid

## VERVANGBARE ONDERDELEN VAN DE C50

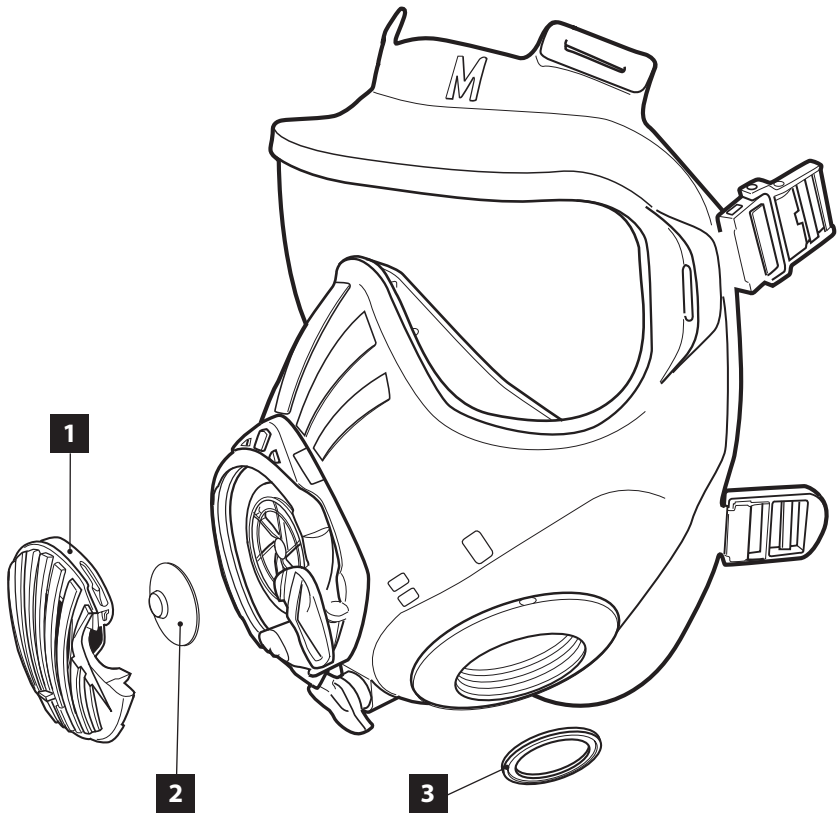

1. Deksel van het voorstuk – 70501/162 (set van 5)
2. Uitademventiel met schoepen – 70501/169 (pakket van 10)\*
3. Pakking voor filterbus – 70501/168 (pakket van 10)

## VERVANGBARE ONDERDELEN VAN DE C50

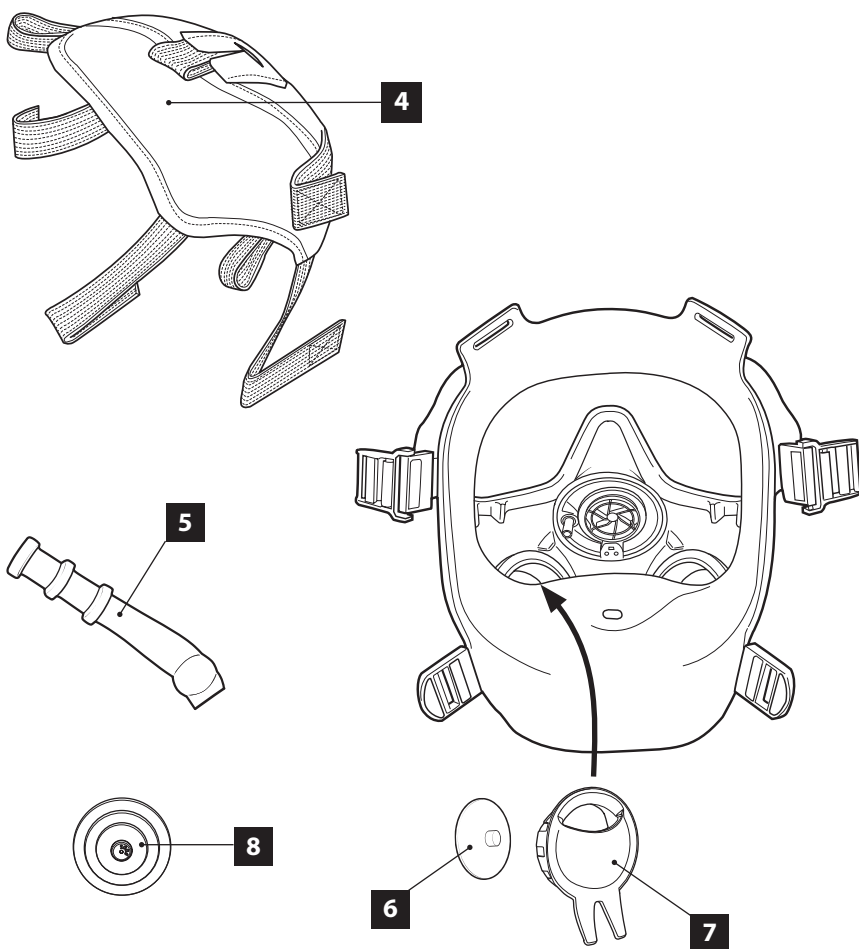

4. Hoofdharnas – 70501/159 (pakket van 5)
5. Interne drinkslang – 70501/163 (pakket van 5)
6. Inademventiel met schoepen – 70501/169 (pakket van 10)\*
7. Luchtdeflector – 70501/164 (set van 5)
8. Alternatief getrapt inadem-/uitademventiel – 70501/590 (pakket van 10)\*

\*Opmerking: Inadem- en uitademventielen komen veel voor.

## VERVANGING VAN DE PAKKING

### Verwijderen van de pakking:

1. Verwijder de filterbus.
2. Wrik de pakking met één vinger, met behulp van uw vingernagel, los van de filterhouder.
3. Til rustig op en haal eruit.

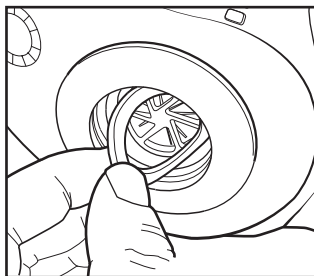

### Plaatsing van de pakking:

1. Houd de pakking tussen wijsvinger en duim vast en steek deze in de filterhouder.
2. Zorg ervoor dat de pakking volledig in de onderkant van de filterhouder zit.

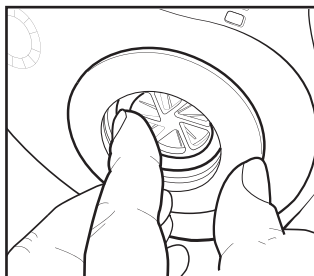

## DEKSEL VAN HET VOORSTUK

### Verwijderen:

Opmerking: het is gemakkelijker om het deksel van het voorstuk te verwijderen en te plaatsen wanneer de hendel van de drinkslang in de 3-uurstand staat.

1. Til het deksel van het voorstuk weg met uw vingers waarbij u vanaf de onderkant begint bij de elektronische communicatiepoort (ECP).
2. Inspecteer op tekenen van scheuren of permanente schade. Vernieuw indien beschadigd.

### Plaatsen:

1. Schuif het onderdeel onder de hendel van de drankbuis en klik het vast.
2. Controleer de functie van het ECP-deksel.
3. Zet de drinkslanghendel in de gesloten positie.

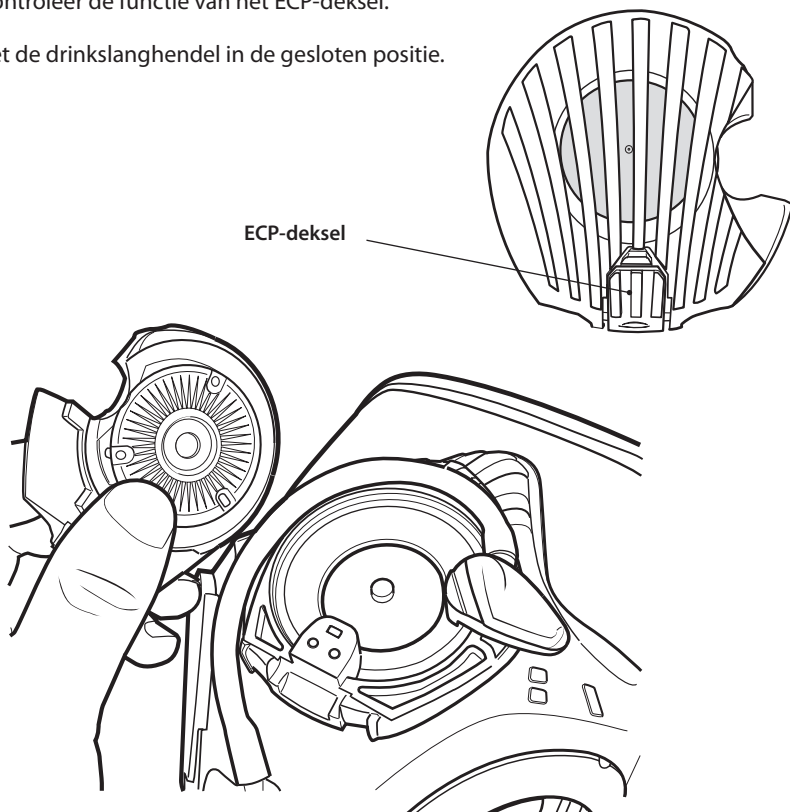

## UITADEMVENTIEL

### Verwijderen:

1. Verwijder het deksel van het voorstuk.
2. Pak het ventiel met twee vingers vast en trek deze van de kraan af.

Opmerking: Het inadem-/uitademventiel is een standaard onderdeel en kan op elke locatie worden gemonteerd.

### Plaatsen:

1. Plaats het ventiel op de aansluiting.
2. Druk het nieuwe ventiel op de aansluiting totdat deze volledig is bevestigd.

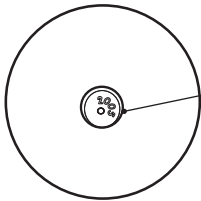
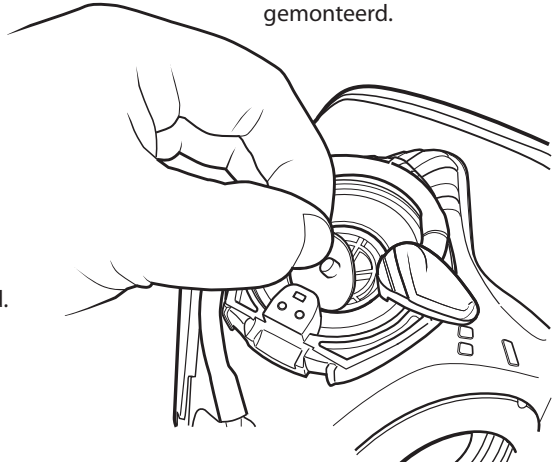

Inadem-/uitademventiel  
(met schoepen)

Ventielen hebben een  
houdbaarheid van  
10 jaar en zijn  
gemarkeerd met  
het productiejaar.

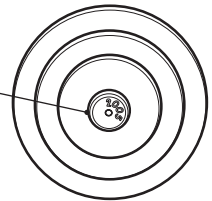

Inadem-/uitademventiel  
(getrapt)

Opmerking: Beide ventieltypen kunnen op de C50 worden gemonteerd.

## VERWIJDEREN VAN HOOFDHARNAS

1. Maak de zakjes voor de wenkbrauwriemen los en trek de wenkbrauwriemen door de sleuven op het gezichtsstuk.
2. Rijg de slaapriemen en de onderste wangriemen door de gespen.

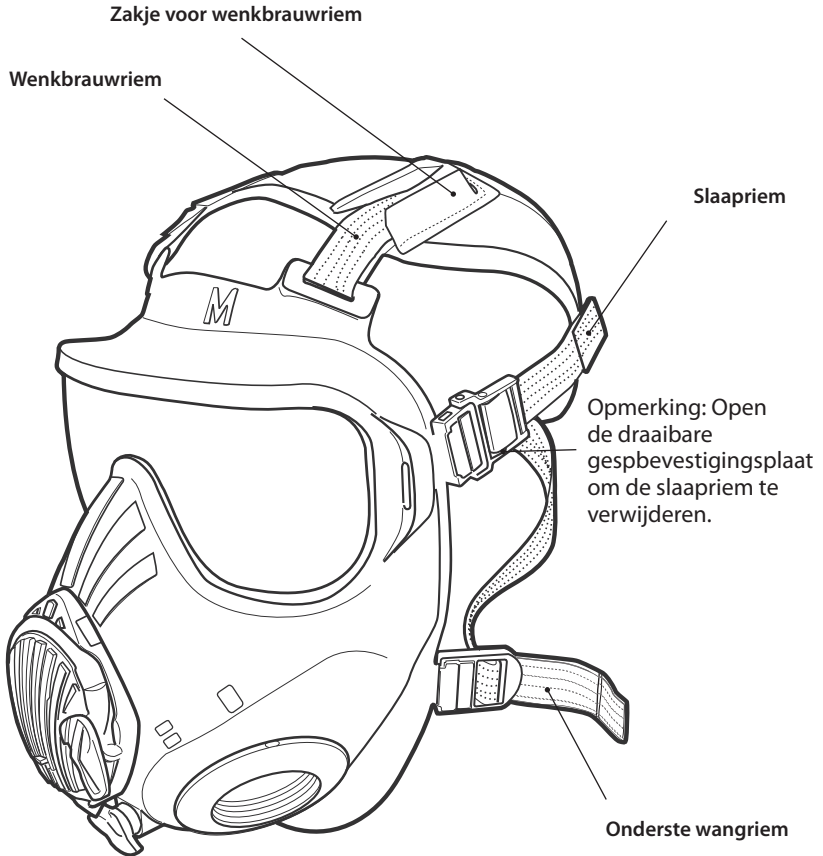

## PLAATSEN VAN HOOFDHARNAS

1. Trek de twee wenkbrauwriemen door de sleuven en maak ze vast in het zakje voor de wenkbrauwriem op het harnas.
2. Rijg de slaapriemen en de onderste wangriemen door de gespen.
3. Vergrendel de draaibare klemplaat op de gesp van de slaapriem.

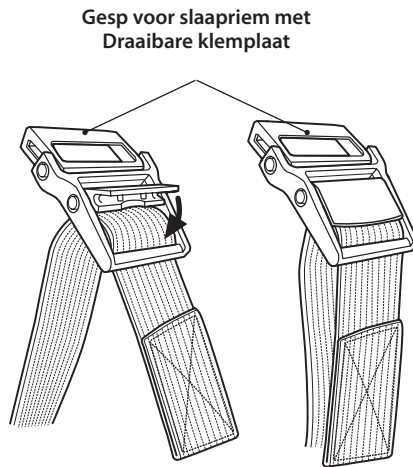
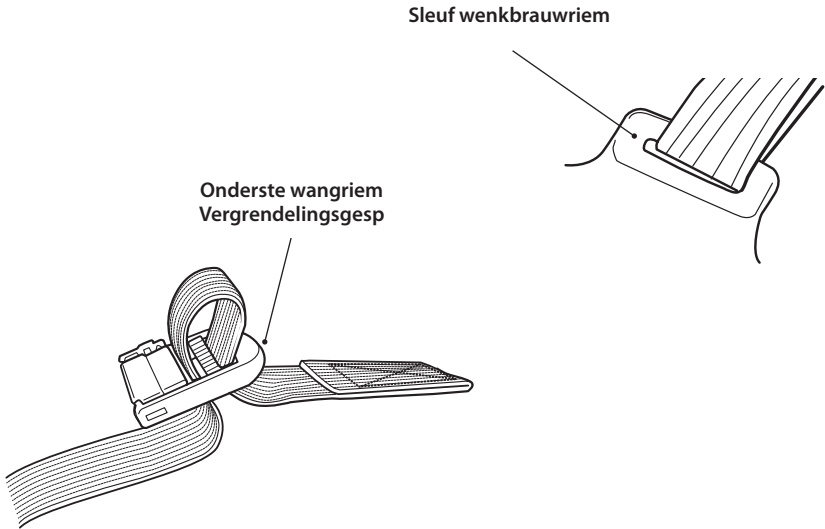

## LUCHTDEFLECTOR

### Verwijderen:

1. Duw binnenin het masker de neusklep naar één kant. Pak de lipjes van de luchtdeflector vast en trek eruit.

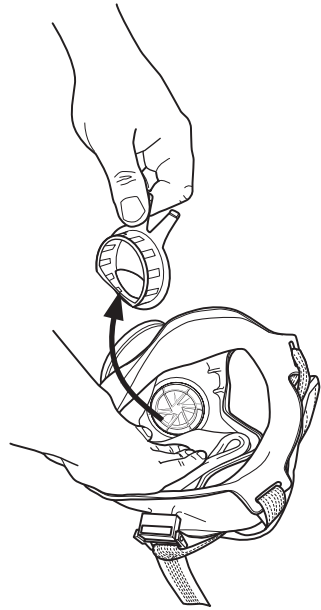

### Plaatsen:

1. Duw de neuskap opzij.

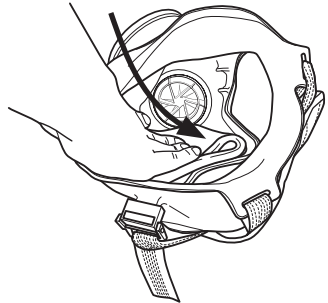

2. Druk de luchtdeflector stevig over de rand van de filterhouder. Lijn de luchtdeflector correct uit door het onderste uiteinde van de luchtdeflector op de opbergopening van de drinkkoppeling te plaatsen.

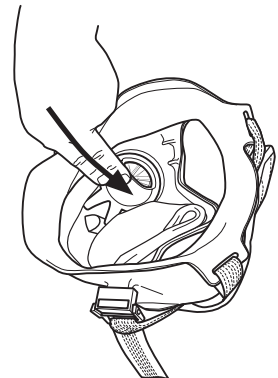

## INADEMVENTIEL

### Verwijderen:

1. Druk het neusstuk naar één kant.
2. Verwijder de luchtdeflector.
3. Pak het ventiel met twee vingers vast en trek uit de centrale aansluituit.

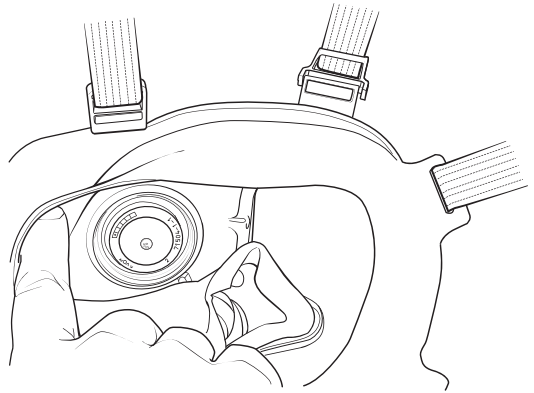

### Plaatsen:

1. Plaats het ventiel op de aansluiting.
2. Druk het nieuwe ventiel op de aansluituit totdat deze volledig is bevestigd.
3. Vervang de luchtdeflector.

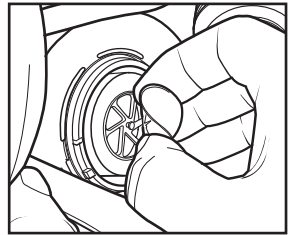

Opmerking: Het inadem-/uitademventiel is een standaard onderdeel en kan op elke locatie worden gemonteerd.

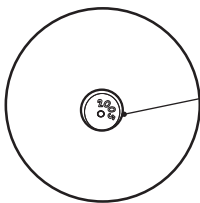

Inadem-/uitademventiel  
(met schoepen)

Ventielen hebben een  
houdbaarheid van 10 jaar  
en zijn gemarkeerd  
met het  
productiejaar.

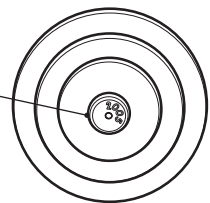

Inadem-/uitademventiel  
(getrapt)

Opmerking: Beide ventieltypen kunnen op de C50 worden gemonteerd.

## INTERNE DRINKSLANG

### Verwijderen:

1. Draai de hendel van de drinkslang op de voorste module naar de open stand (omhoog).
2. Pak de interne drinkslang aan de binnenkant van het masker vast en trek stevig om deze los te halen van de aansluituit.

### Plaatsen:

1. Draai de hendel van de drinkslang op de voorste module naar de open stand (omhoog).
2. Druk de interne drinkslang stevig op de aansluituit (wrijving).
3. Sluit de drinkslanghendel op het voorstuk (naar beneden).
4. Draai de interne drinkslang totdat deze is uitgelijnd met de plaatsingsmarkering op het neusstuk in gesloten positie.

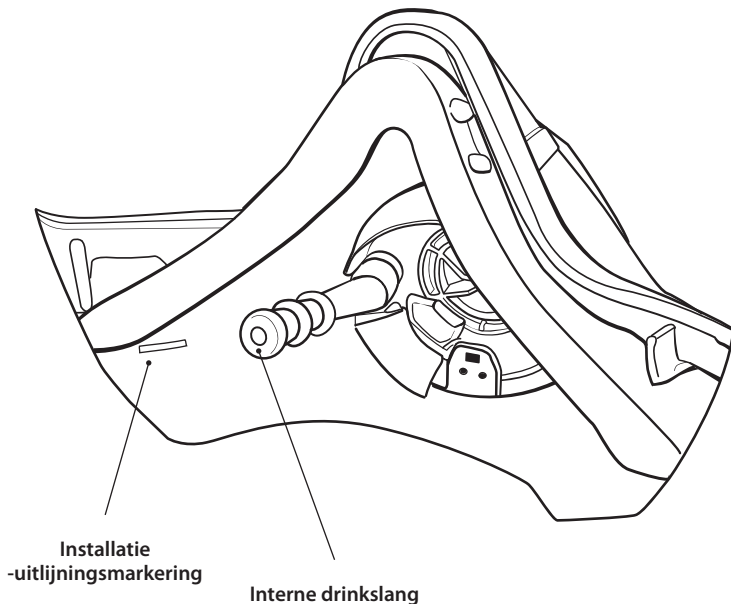







**Noord- en Zuid-Amerika**

t: +1 888 286 6440

e: [customerservice@avon-protection.com](mailto:customerservice@avon-protection.com)

**Europa, het Midden-Oosten, Azië, Afrika en Australazië**

t: +44 (0) 1225 896705

e: [EMEAcustomerservice@avon-protection.com](mailto:EMEAcustomerservice@avon-protection.com)

[avon-protection.com/contact](https://avon-protection.com/contact)