

AVON
PROTECTION

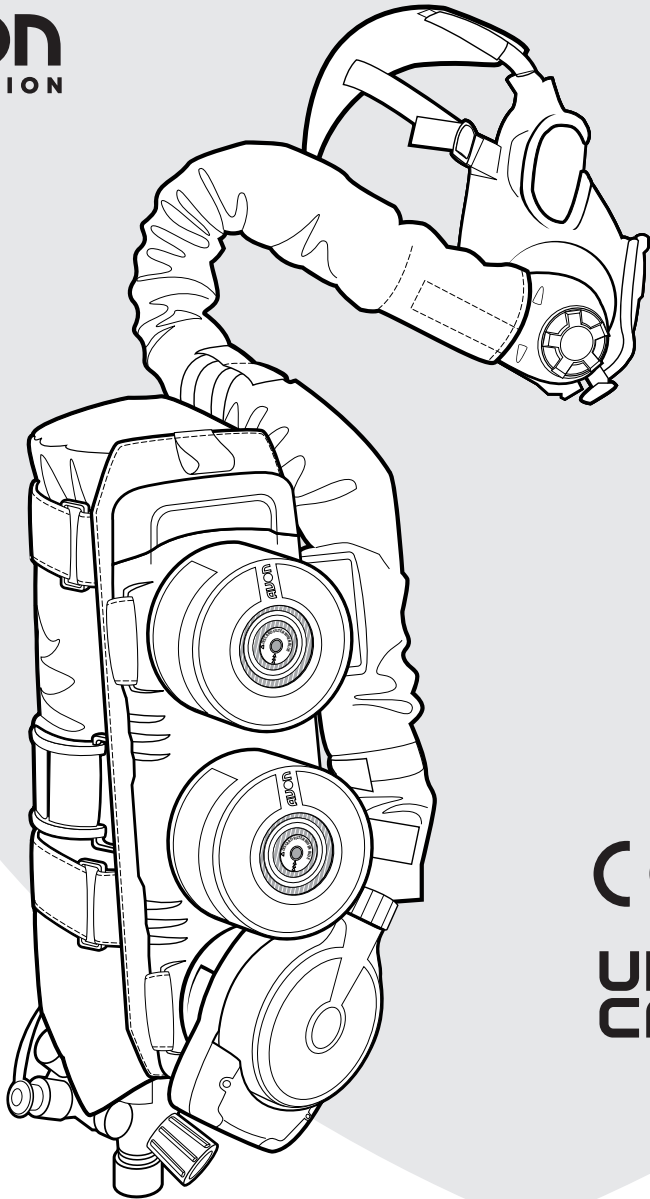

CE
UK
CA

CS-PAPR™

COMBINATION SYSTEM
POWERED AIR PURIFYING RESPIRATOR

GEBRUIKSAANWIJZING

INHOUDSOPGAVE

1.0	Algemene waarschuwingen	4
2.0	Algemene informatie	4
3.0	Toepassingen / Beperkingen / Gebruik	5
4.0	Systeemcomponenten	7
5.0	Onderdelenaanduidingen	9
6.0	Systeeminstallatie	10
7.0	Gezichtsmasker	23
8.0	Controles vóór gebruik	23
9.0	Functietests vóór gebruik	24
10.0	Het systeem aantrekken	26
11.0	Het systeem weer aantrekken na het verwijderen van het pakket voor manoeuvreren in krappe ruimtes	28
12.0	De slanglengte instellen	29
13.0	Bediening en gebruik	30
14.0	Systeem uittrekken	32
15.0	Pakket uittrekken voor manoeuvreerbaarheid in beperkte ruimtes	33
16.0	Stille bedrijfsmodus	34
17.0	Optionele SCBA-accessoires	34
18.0	Reiniging	35
19.0	Opslag en transport	36
20.0	Service	36
21.0	Beschrijvingen van vervangingsonderdelen	37
22.0	Contactgegevens	38

1.0 ALGEMENE WAARSCHUWINGEN



HET NIET NALEVEN VAN DEZE WAARSCHUWINGEN KAN LEIDEN TOT LETSEL OF OVERLIJDEN!

Met uitzondering van de normale controles door de eindgebruiker zoals beschreven in paragraaf 9, moeten alle onderhouds- en servicewerkzaamheden aan de Avon CS-PAPR™ worden uitgevoerd door een door Avon gecertificeerde servicetechnicus of door een door Avon gecertificeerd servicecentrum. Certificering is verkrijgbaar via een door Avon verzorgde training.



Lees de instructies voor gebruik

- Het Avon CS-PAPR™-systeem (combinatiesysteem PAPR) mag pas worden gebruikt nadat de gebruiker de gebruiksaanwijzing heeft gelezen en begrepen.
- Gebruik van AVON-apparatuur anders dan in overeenstemming met de instructies van de gebruiker of gebruik door ongetraind personeel is gevaarlijk en de gebruiker kan worden blootgesteld aan ernstig lichamelijk letsel of de dood. De AVON MPPAPR+ is uitsluitend beschikbaar voor gebruikers die in het gebruik ervan zijn getraind.
- Er mogen uitsluitend door Avon goedgekeurde onderdelen worden gebruikt. Breng geen wijzigingen of aanpassingen aan aan de onderdelen.
- Knoei niet met de systeemcomponenten.
- Voer alle inspecties vóór gebruik uit voordat u het Avon-systeem gebruikt. Controleer de staat en integriteit van alle componenten. Gebruik het systeem niet indien het vuil of verontreinigd is of tekenen van schade vertoont.
- Doorboor het apparaat niet, verbrand het niet, verpletter het niet, laat het niet vallen, dompel het niet onder, forceer het niet om te ontladen en stel het niet bloot aan temperaturen boven 70 °C (158 °F).
- Het CS-PAPR™-systeem is uitsluitend ontworpen om te functioneren met het goedgekeurde Avon ST53-systeem.
- Indien de eenheid is blootgesteld aan CWA's, dient het na gebruik op de juiste wijze te worden afgevoerd.
- Verwijder geen enkel onderdeel van het CS-PAPR™-systeem, tenzij in deze handleiding uitdrukkelijk wordt aangegeven dat het verwijderbaar is.
- Als de elektrische kabel van de PAPR wordt verwijderd terwijl de PAPR in werking is, wordt de eenheid uitgeschakeld.

2.0 ALGEMENE INFORMATIE

Het CS-PAPR™-systeem maakt het mogelijk om een standaard H-CDV ST53 SCBA om te bouwen tot een unieke combinatie-ademhalingseenheid (CUR), waardoor gebruikers eenvoudig kunnen kiezen tussen de modi APR, PAPR en SCBA, afhankelijk van hun behoeften.

3.0 TOEPASSINGEN, BEPERKINGEN EN GEBRUIK

- De CS-PAPR™ is ontworpen voor gebruik in situaties waar een hoge mate van bescherming vereist is in uiterst gevaarlijke omgevingen. In combinatie met de ST53 kan het apparaat worden omgeschakeld van de filtermodus naar de SCBA-modus wanneer er sprake is van zuurstofarme atmosferen (<19,5% O₂). De CS-PAPR™ wordt gebruikt in combinatie met het FM53-volgelaatsmasker in de negatieve filtermodus en de positieve SCBA-modus.
- PBM-verordening (EU) 2016/425
- EU-typeonderzoek - Module B (Bijlage V)
Conformiteit van het product met het type - Module D (Bijlage VIII)
BSI Group, The Netherlands B.V. NB 2797, John M. Keynesplein 9, 1066 EP Amsterdam, Nederland
- Verordening (EU) 2016/425 betreffende persoonlijke beschermingsmiddelen, zoals omgezet in Brits recht en gewijzigd, goedkeuring UKCA-markering
BSI Assurance Ltd, AB-nr. 0086, Kitemark House, Davy Avenue, Knowlhill, Milton Keynes, Bucks, MK4 8PP
- De CS-PAPR™ is uitsluitend beschikbaar voor gespecialiseerde gebruikers die in het gebruik ervan zijn getraind.
- Voordat u de CS-PAPR™ gebruikt, dient u alle gebruiksaanwijzingen te lezen en te begrijpen.
- Er gelden gebruiksbepalingen voor het FM53-gezichtsmasker. Dit masker mag niet worden gebruikt in omgevingen met een hoog brandrisico. Het is altijd raadzaam om een kap te gebruiken om de hoofdband te bedekken.
- Het is onwaarschijnlijk dat aan de vereisten voor lekkage wordt voldaan als gezichtsbehuizing of de pootjes van een bril onder de gezichtsafdichting door komen.
- De CS-PAPR™ mag niet worden gebruikt in explosieve omgevingen.

GEBRUIK VAN CS-PAPR™ IN DE NEGATIEVE FILTERMODUS

- Hoewel CS-PAPR™ bescherming biedt in de "uitgeschakelde" modus, moet dit als een abnormale situatie worden beschouwd. De CS-PAPR™ moet waar mogelijk in de "aan"-modus worden gebruikt.
- Zorg er altijd voor dat de ademhalings slang en de bedieningskabel dicht langs het lichaam worden geleid om het risico op verstrikking te minimaliseren. In de knoop geraakte slangen kunnen ergens achter blijven haken en ervoor zorgen dat het gezichtsmasker van het gezicht losraakt, wat leidt tot verlies van bescherming.
- Gebruik de CS-PAPR™ niet in de negatieve filtermodus in zuurstofarme omgevingen (<19,5% zuurstof), of ter bescherming tegen verontreinigingen in de lucht waartegen het geselecteerde filter geen bescherming biedt.
- De CS-PAPR™ moet worden gebruikt met goedgekeurde Avon-ademhalingsfilters. Raadpleeg de Avon MPPAPR-gebruikershandleiding (artikelnr. 600367) voor geldige filters en PAPR-classificaties.
- Houd filters verzegeld totdat ze vóór gebruik op de CS-PAPR™ worden aangebracht. Als een van beide filters beschadigd raakt of vol water loopt, moeten beide filters onmiddellijk worden vervangen. Filters worden ondoeltreffend als ze in water worden ondergedompeld of zwaar doorweekt raken.

TOEPASSINGEN, BEPERKINGEN EN GEBRUIK (VERVOLG)

GBRUIK VAN CS-PAPR™ IN DE POSITIEVE SCBA-MODUS

- CS-PAPR™ in SCBA-modus kan alleen worden gebruikt met het FM53-volgelaatsmasker met dubbele modus.
- Gebruik CS-PAPR™ in SCBA-modus altijd in zuurstofarme omgevingen of indien de filters geen bescherming bieden tegen het type verontreiniging waarvan bekend is of vermoed wordt dat het in de atmosfeer vrijkomt.
- Zet het gezichtsmasker altijd in de positieve modus en gebruik cilinders gevuld met ademlucht die voldoen aan de eisen van EN 12021:1999.
- Bij gebruik in de SCBA-modus met positieve druk bij zeer hoge ademhalingsfrequenties, of bij temperaturen hoger dan 45 °C, kan de druk in het gezichtsmasker negatief worden bij piekinhalatiedrukken.

EUROPESE NORMEN

- EN-norm 12942:1998 specificeert eisen voor ademhalingsbeschermingsmiddelen. Elektrisch aangedreven filterapparatuur met volgelaatsmaskers, halfgelaatsmaskers of kwartgelaatsmaskers: eisen, beproeving en markering.
- EN-norm 137: 2006 specificeert eisen voor ademhalingsbeschermingsmiddelen. Zelfstandig ademhalingsapparaat met open circuit en perslucht, voorzien van een volgelaatsmasker. Eisen, beproeving en markering.
- EN-norm 12021:1999 specificeert eisen voor de kwaliteit van de perslucht die wordt geleverd voor gebruik met de volgende soorten apparatuur: Ademhalingsbeschermingsmiddelen – Zelfstandige ademhalingsapparatuur met open circuit en perslucht.

TERMINOLOGIE

APR: Luchtzuiverend ademhalingsapparaat

CBRN: Chemische/biologische/radiologische/nucleaire omgevingen of stoffen

CDV: Compacte vraagventielregelaar (overdruk)

Vraagventiel: Tweede trapregelaar die lucht naar het gezichtsmasker voert

SCBA: Zelfstandig ademhalingsapparaat

LPM: Liter per minuut debiet

PPM: Deeltjes per miljoen

VREU: Uitademunit met variabele weerstand

4.0 SYSTEEMCOMPONENTEN

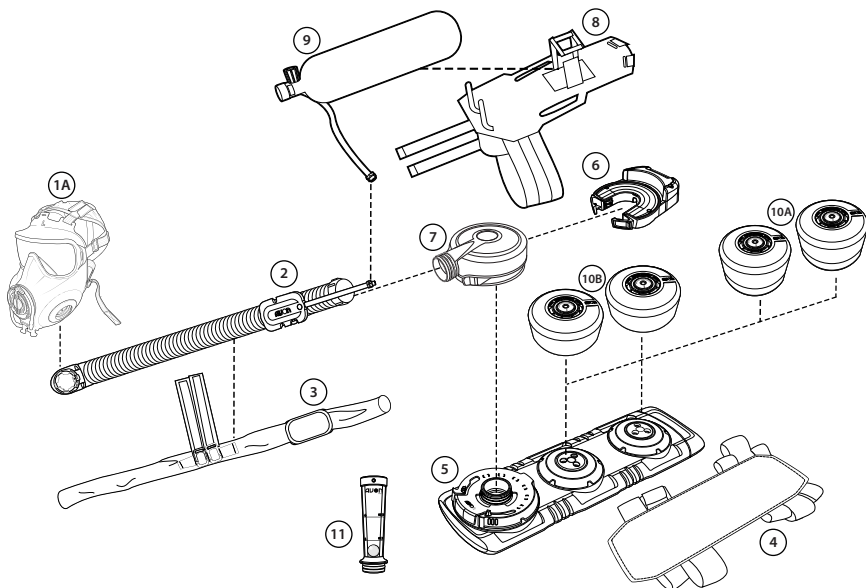

- | | | | |
|---|--|-----|-------------------------|
| 1 | FM53 | 7 | EZAir+-blower |
| 2 | Combinatieslangmodule | 8 | Achterframe-assemblage |
| 3 | Afdekking voor
combinatieslangmodule | 9 | Cilinderassemblage |
| 4 | PAPR SCBA-harnas | 10A | CBRNCF50e-filterpatroon |
| 5 | Flexibele PAPR-module | 10B | CTCF50e-filterpatroon |
| 6 | 2800 vervangbare/5200 Li-Ion
oplaadbare batterij met stereo-
aansluiting of inline-connector | 11 | Debietmeter |

OPMERKING: De volgende producten hebben afzonderlijke gebruiksaanwijzing. Indien van toepassing is het belangrijk dat de gebruiker deze eerst heeft gelezen en begrepen alvorens het CS-PAPR™-systeem te configureren:

Gebbruiksaanwijzing MPPAPR+	ARTIKELNR. 600367
Gebbruiksaanwijzing debietmeter	ARTIKELNR. 600385
Gebbruiksaanwijzing module automatische filterafdekkingen	ARTIKELNR. 600387

SYSTEEMCOMPONENTEN (VERVOLG)

OPTIES VOOR BATTERIJ-AANSLUITING

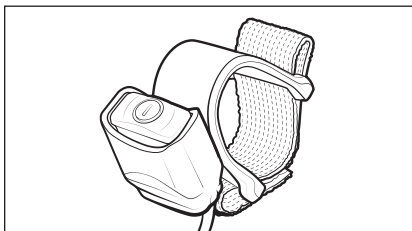

Het AVON MPPAPR+-systeem, als onderdeel van het CS-PAPR™-systeem, biedt twee opties voor batterijaansluiting indien de afstandsbediening voor de blower wordt gebruikt. Deze zijn ontworpen als sets en moeten overeenkomen met de batterij en het gebruikte accessoire.

OPTIE STEREO-AANSLUITING

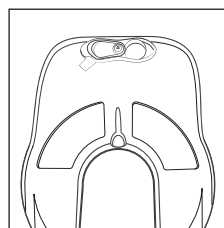
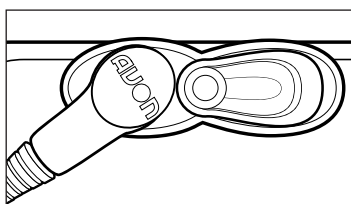
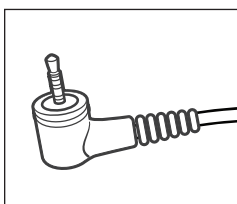

OPTIE INLINE-DRAAIVERGREDELINGSCONNECTOR

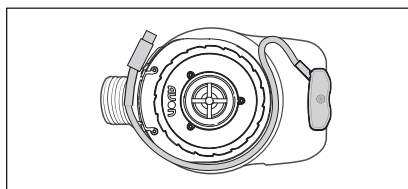
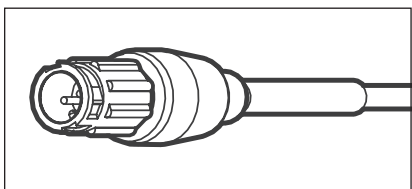

OPTIE BLOWERAFDEKING

De AVON-blowerafdekking is ontworpen als accessoire voor de Avon MPPAPR+-systemen. Enkele voordelen van het installeren van de AVON-blowerafdekking zijn:

- Biedt extra bescherming tegen stoten en vuil in alle ademhalingsmodi.
- Biedt een kleuroptie om te helpen bij camouflage.
- Helpt de batterij in de blower op zijn plaats te houden.
- Helpt de verbinding van de aan/uitschakelaar met de batterij op zijn plaats te houden (optie stereo-aansluiting).

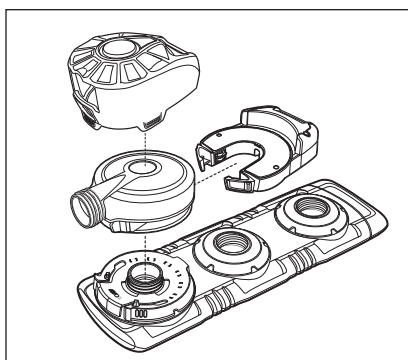

5.0 ONDERDELENAANDUIDINGEN

MARKERING COMBINATIESLANGMODULE

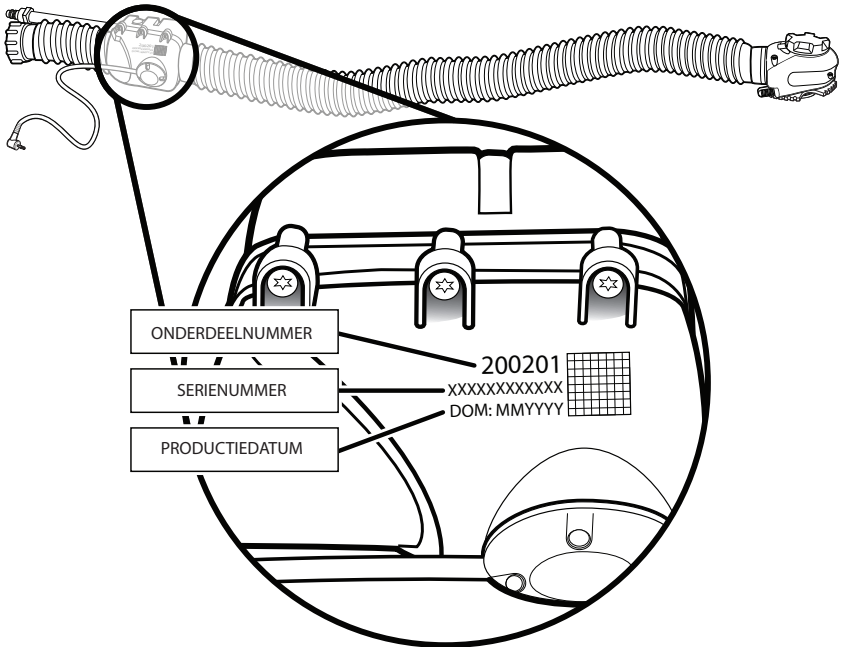

6.0 SYSTEEMINSTALLATIE

ST53-CONVERSIE VOOR CS-PAPR™

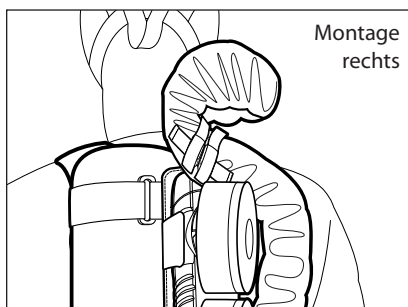
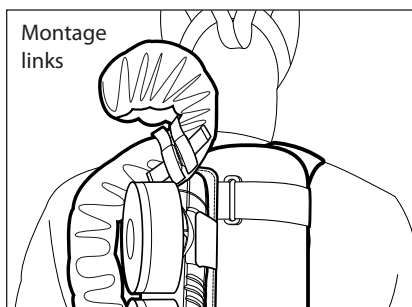

- Het systeem kan zo worden ingesteld dat de slang links of rechts op het ademhalingsapparaat wordt gemonteerd. Stappen die specifiek zijn voor links- of rechtsmontage worden in deze instructies aangegeven.

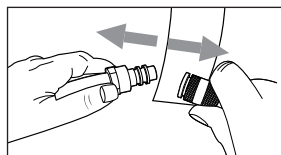
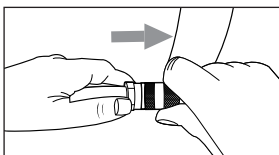
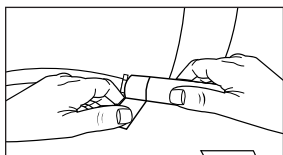

- Als het SCBA-systeem momenteel is uitgerust met een Avon CDV-assemblage, verwijder dan de CDV door de vrouwelijke snelkoppelingshuls naar voren te drukken en uit elkaar te trekken.

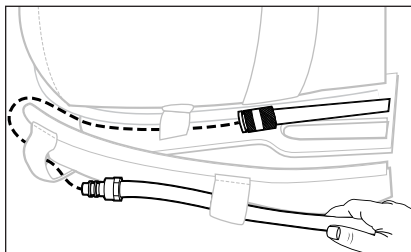

- Haal de CDV-assemblage uit de stoffen riemen en bewaar deze op een droge en koele plaats.

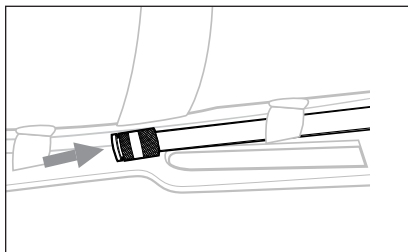

- Schuif de lusriem uit de gesp en verwijder de bredere middendrukslang uit de open lus.

ST53-CONVERSIE VOOR CS-PAPR™ (VERVOLG)



- Sluit de lus weer rond de kleinere hogedrukslang.

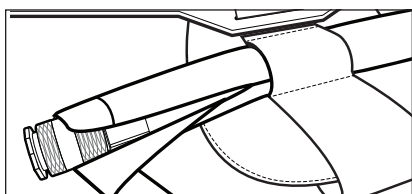
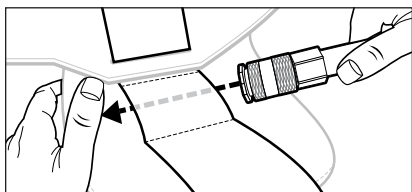

Montage links

OPMERKING: Bij montage rechts gaat u door naar de volgende stap.

- Bij montage links op het ademhalingsapparaat schuift u de middendrukfitting onder en door de band aan de linkerkant van de lendensteun. De SCBA is nu klaar om te worden omgebouwd tot een links gemonteerde CS-PAPR™.

Ga verder naar **OMBOUW VAN DE FLEXIBELE PAPR-MODULE VOOR CS-PAPR™**.

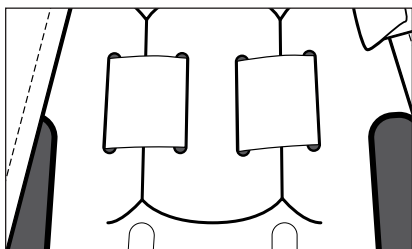
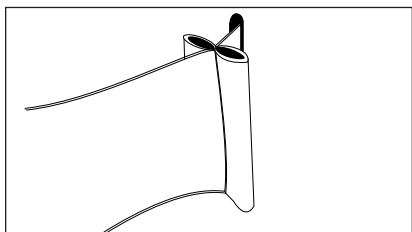

Montage rechts

OPMERKING: Bij montage links gaat u door naar de volgende stap.

- Bij montage rechts op het ademhalingsapparaat moet de cilinder worden verplaatst door de overige stappen in dit gedeelte te volgen.
- Maak de tankriem los, schroef de tank los van de eerste trapregelaar, verwijder de tank en leg deze opzij.
- Zoek het genaaide, gevouwen gedeelte van de cilinderriem en voer dit door de dichtstbijzijnde sleuf in het achterframe.
- Draai het achterframe om en blijf de genaaide rand door 2 extra sleuven halen totdat de genaaide rand zich tussen de 2 linker sleuven bevindt.

ST53-CONVERSIE VOOR CS-PAPR™ (VERVOLG)

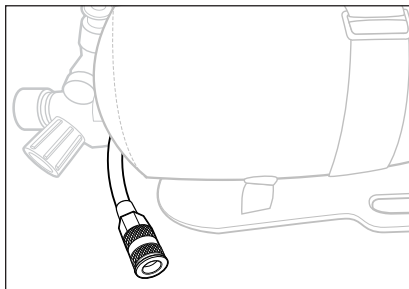
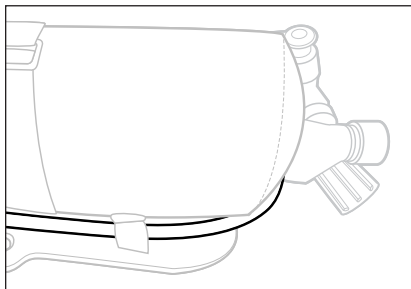

- Plaats de cilinder opnieuw in de banden en bevestig de eerste trapregelaar opnieuw.
- Leid de middendrukslang onder de cilinder door zonder deze te beschadigen.

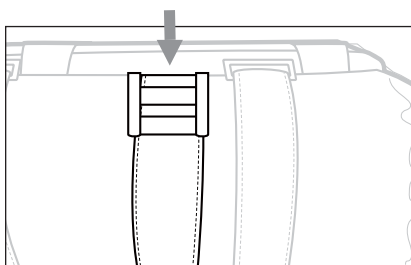

- Maak de cilinderriem vast. De SCBA is nu klaar om te worden omgebouwd tot een rechts gemonteerde CS-PAPR™.

OMBOUW VAN DE FLEXIBELE PAPR-MODULE VOOR CS-PAPR™

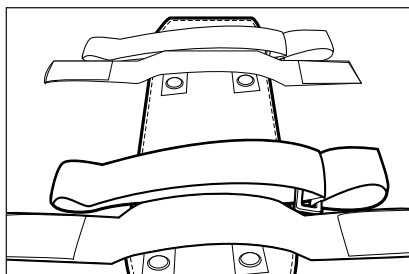
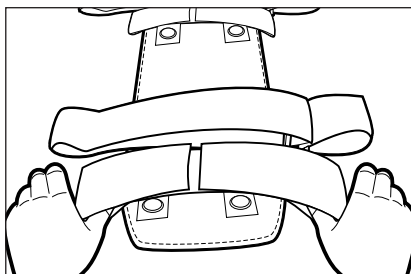

- Maak de 4 klittenbandriemen los en draai het PAPR SCBA-harnas om. Richt het harnas uit zoals afgebeeld.

CONVERSIE NAAR FLEXIBELE PAPR-MODULE VOOR CS-PAPR™ (VERVOLG)

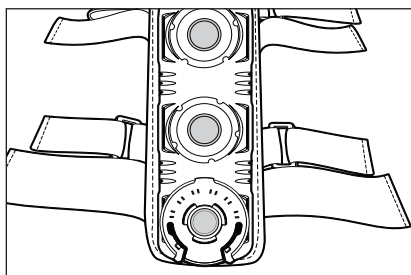

- Plaats de flexibele PAPR-module bovenop het harnas, steek 4 klittenbandlussen door de rubberen lussen en vouw deze om. Draai de assemblage om.

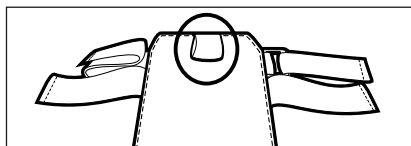

- De aansluiting van de blower moet in de tegenovergestelde richting van de getoonde kant van de lus zijn gericht.

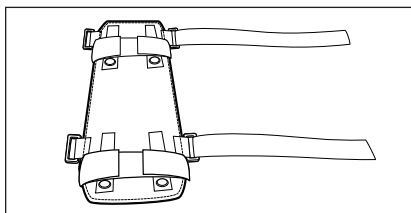
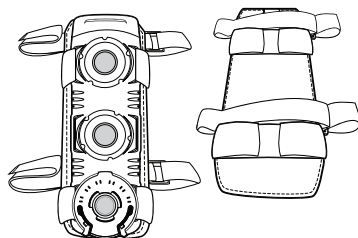

- Maak de tankriemen aan de lange zijde los zoals afgebeeld.
- Indien u de module links op het ademhalingsapparaat monteert, is de flexibele PAPR-module nu klaar om te worden omgebouwd tot een links gemonteerde CS-PAPR™. Ga verder op pagina 14 met HET AANSLUITEN VAN DE FLEXIBELE PAPR-MODULE OP DE SCBA. Bij montage aan de rechterzijde van het ademhalingsapparaat moeten de riemen verder worden aangepast door de resterende stappen in dit gedeelte te volgen.
- Zoek de korte riem en maak deze los. Maak de drukknoop op de korte gesp los, draai deze 180° en klik ze weer vast.

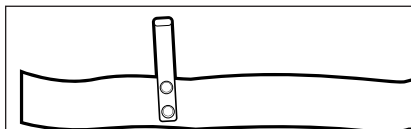
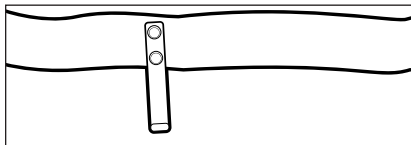

CONVERSIE NAAR FLEXIBELE PAPR-MODULE VOOR CS-PAPR™ (VERVOLG)

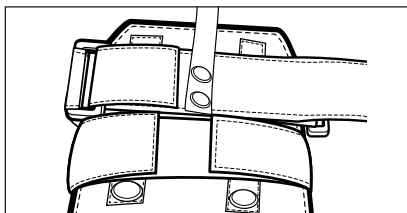
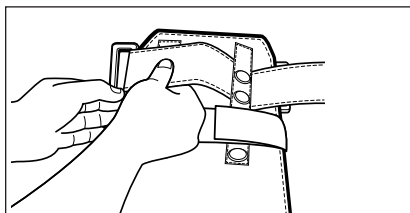

- Schuif de korte riem door de tegenoverliggende gesp en vouw deze om.

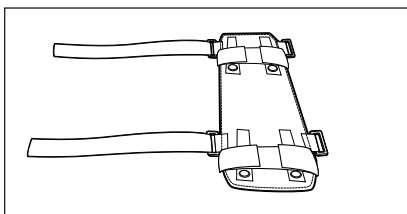
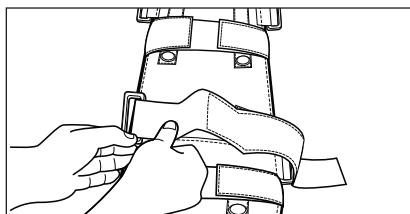

- Verplaats de onderste tankriem naar de tegenoverliggende gesp en vouw deze om zoals afgebeeld. De flexibele PAPR-module is nu klaar om te worden omgebouwd tot een rechts gemonteerde CS-PAPR™.

AANSLUITEN VAN DE FLEXIBELE PAPR-MODULE OP DE SCBA

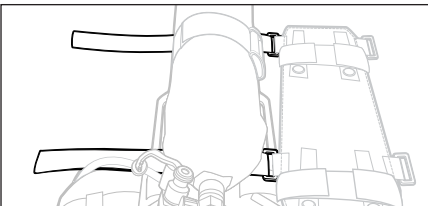
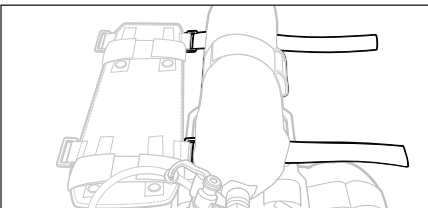

- Richt de flexibele PAPR-module zoals afgebeeld, maak de tank los en schuif de tankriemen tussen de tank en het achterframe. Zorg ervoor dat de tankriemen tussen de tank en eventuele andere pneumatische leidingen liggen.

AANSLUITEN VAN DE FLEXIBELE PAPR-MODULE OP DE SCBA



- Zorg ervoor dat de bovenkant van het PAPR SCBA-harnas ten opzichte van de bovenkant van de tank is gepositioneerd zoals afgebeeld.

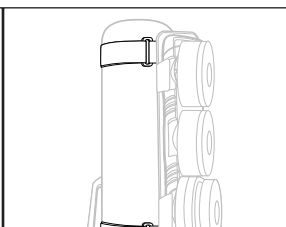
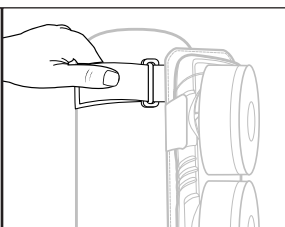
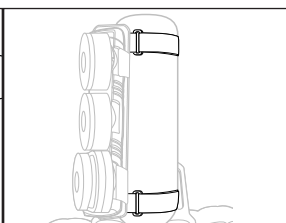
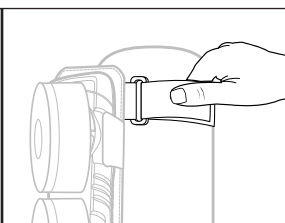

- Steek de tankriemen in de gesp op het PAPR SCBA-harnas, trek ze strak en maak ze vast.

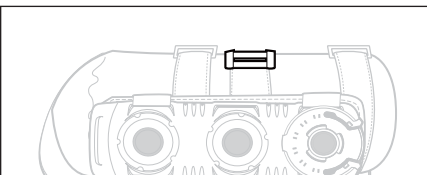
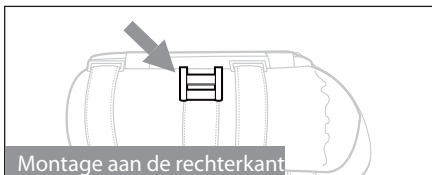
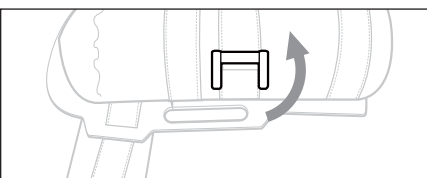
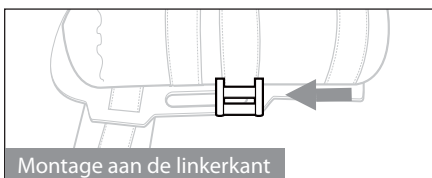

- Maak de tank vast. De PAPR moet stevig aan de SCBA-tank worden vastgemaakt.

INSTALLATIE VAN DE SLANGAFDEKKING

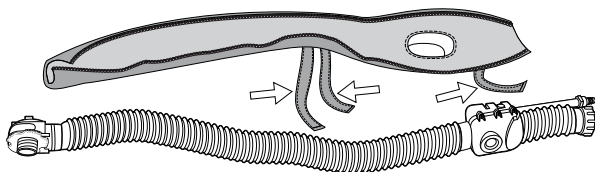

- Maak de lus- en haakriemen (x3) los en rits de afdekking open.

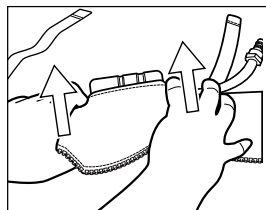
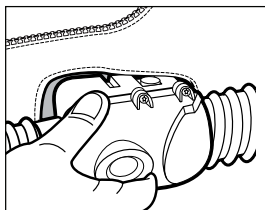
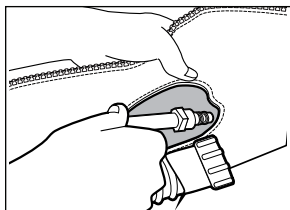

- Steek de mannelijke middendrukfitting door de opening in de stof, schuif de behuizing in de rechthoekige opening en trek deze naar beneden.

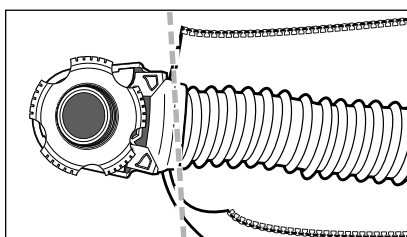
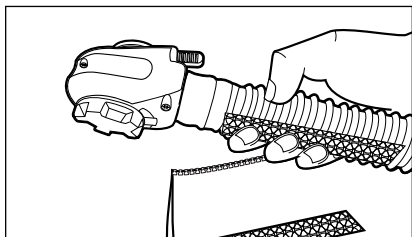

- Lijn de lus op de slang uit met de haak op de afdekking. Zorg ervoor dat de rand van de afdekking is uitgelijnd met de krimpkous op de slang.

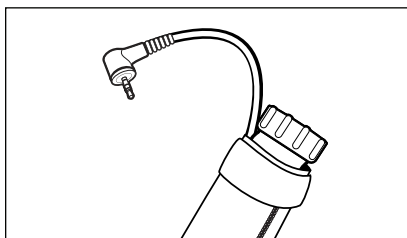
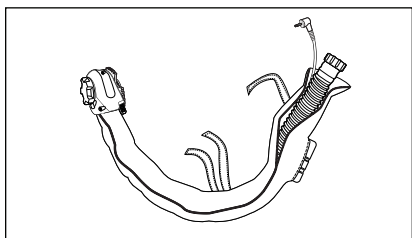

- Rits de afdekking vast aan het uiteinde van de slang. Zorg ervoor dat de elektrische kabel van de PAPR uit de slangafdekking komt bij de aansluiting op de blower, zoals afgebeeld (afgebeeld: stereo-jackconnector).

INSTALLATIE VAN DE SLANGAFDEKKING (VERVOLG)

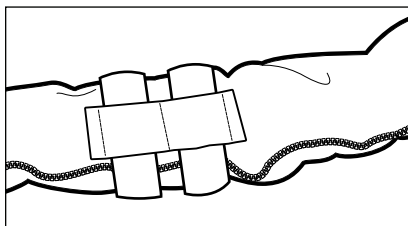
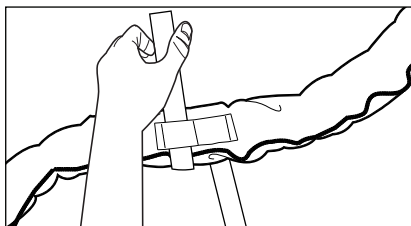

- Steek de 2 middelste riemen onder de band door, wikkel ze eromheen en bevestig ze aan de haak. Zorg ervoor dat de uiteinden onder de banden liggen.

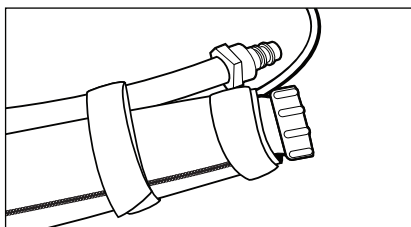

- Wikkel de eindlus rond de middendrukslang en de ademslang.

INSTALLATIE VAN BLOWER, SLANG EN FILTER

- Raadpleeg de MPPAPR+-gebruikershandleiding (onderdeelnummer 600367) voor instructies over het installeren van de EZAIR+-blower op de flexibele PAPR-module.
- Verwijder de afsluitdoppen van de AVON EZAir+- en flexibele PAPR-module-eenheden en bewaar deze voor later gebruik.

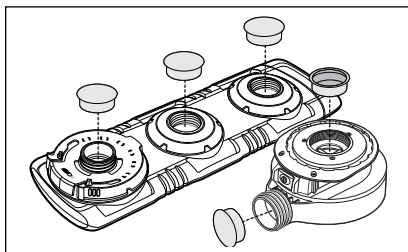

OPMERKING: De opbergdoppen zijn bedoeld om te voorkomen dat vreemde voorwerpen in de flexibele PAPR-module/AVON EZAir+ vallen wanneer deze niet in gebruik is of tijdens opslag. Zorg ervoor dat de opbergdoppen weer worden aangebracht wanneer de AVON EZAir+ en de filters worden verwijderd.

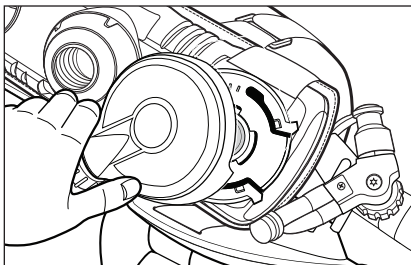

- Richt het systeem uit en begin de ademslang op de blower te schroeven. Draai de slang vóór het vastdraaien om, zodat het open uiteinde van de maskerverbinding naar beneden wijst, zoals afgebeeld. Draai de aansluiting van de ademslang nog een kwartslag verder vast.



Zorg ervoor dat de pakking niet ontbreekt.

INSTALLATIE VAN BLOWER, SLANG EN FILTER (VERVOLG)

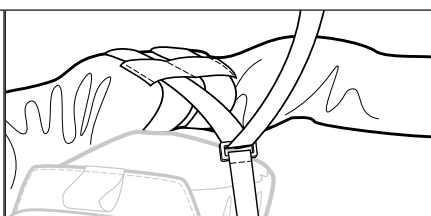
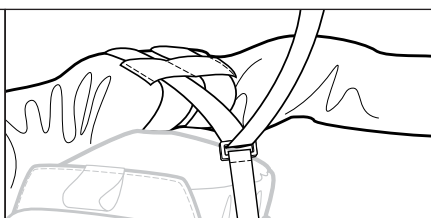
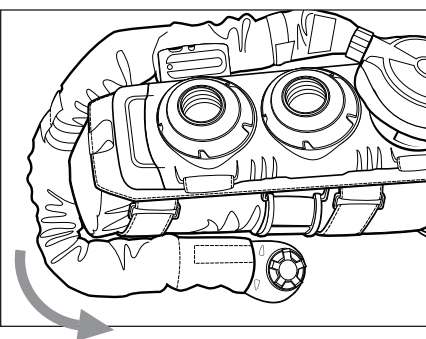
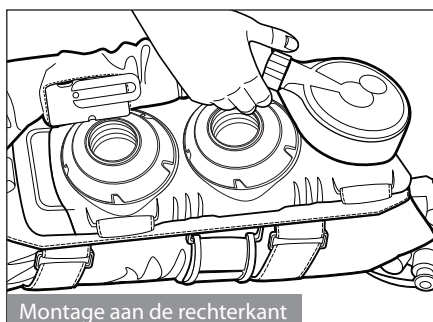
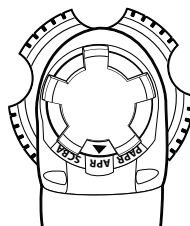

- Maak de slangkapband los die zich het dichtst bij de maskerverbinding bevindt en leid deze door één kant van de plastic gesp. Bevestig de band weer aan de haak en zorg ervoor dat het uiteinde van de band verborgen is onder de band.

INSTALLATIE VAN BLOWER, SLANG EN FILTER (VERVOLG)

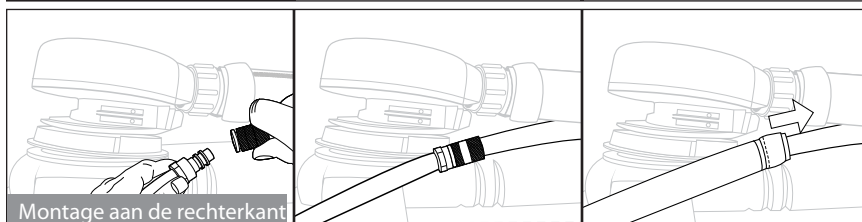
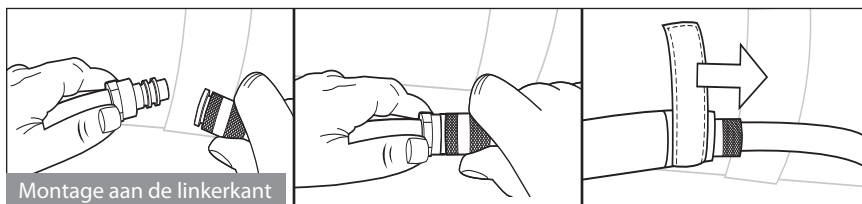

- Draai de SCBA op zijn kant en sluit de vrouwelijke middendrukfitting aan op de mannelijke fitting van de combinatieslang. Schuif de stoffen afdekking over de verbindingsnaad en maak de klittenband weer vast.

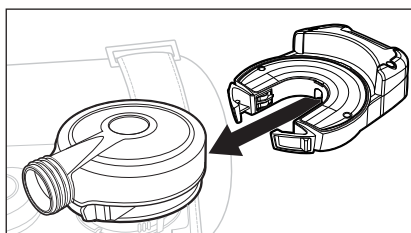

- Plaats het batterijpakket in de blower. Raadpleeg de instructies van het batterijpakket voor de juiste installatie en het gebruik van batterijpakketten.

OPMERKING: Als een blowerafdekking wordt geïnstalleerd, moeten de volgende stappen worden uitgevoerd, ga anders naar het gedeelte Universele slang bevestigen op de volgende pagina.

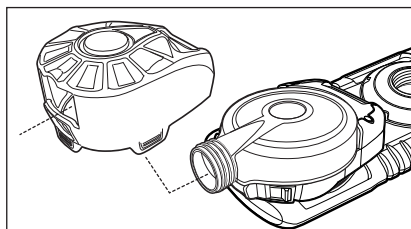

- Plaats de afdekking en lijn deze uit met de uitlaat van de AVON EZAir+ blower.

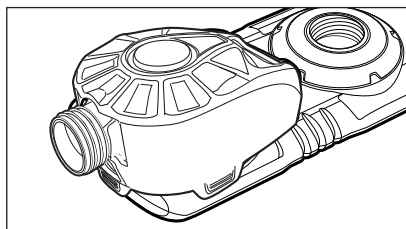

- Bevestig de kap aan de AVON EZAir+ blower en de batterij.
- Zorg ervoor dat de houders op hun plaats zitten.

INSTALLATIE VAN BLOWER, SLANG EN FILTER (VERVOLG)

AANSLUITING VIA STEREO-AANSLUITING

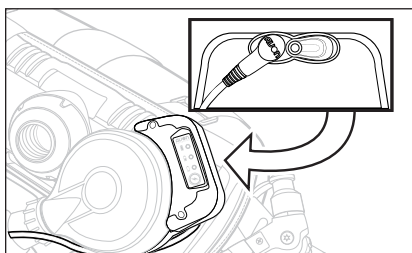

- Leid de PAPR-elektrische kabel van de combinatieslang naar de onderkant van het batterijpakket en steek de stekker volledig in de aansluiting.
- Om te voorkomen dat de elektrische kabel ergens achter blijft haken, rits u de slangafdekking open en trekt u de elektrische kabel naar binnen totdat deze onder de blower glijdt. Rits de slangafdekking weer dicht.

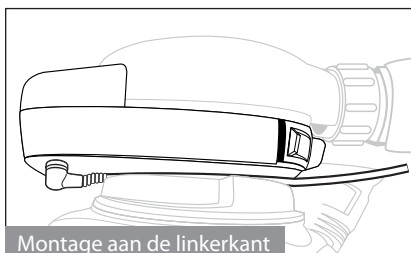

Montage aan de linkerkant

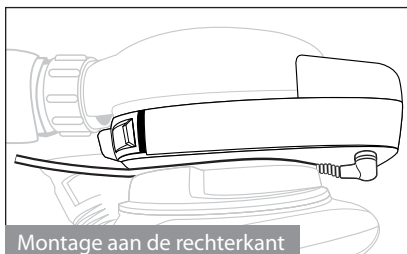

Montage aan de rechterkant

- De elektrische kabel moet worden geleid zoals aangegeven.

OPTIE VOOR INLINE-AANSLUITING

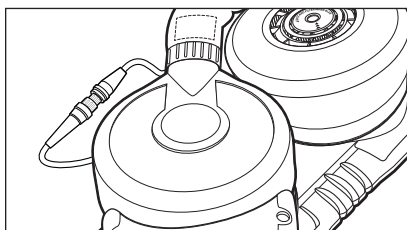
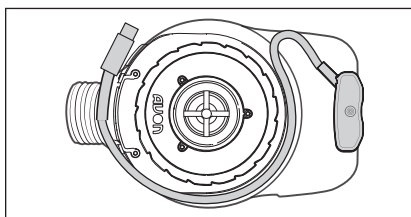

- Leid de kabel met draaisluiting in een S-vorm zoals afgebeeld.
- Maak de afdekking van de slang los en zorg ervoor dat de connector en de kabelassemblage zijn uitgeschoven zoals hierboven weergegeven.
- Sluit de assemblage aan door de connectoren in elkaar te duwen en de vergrendelingsring te draaien. Plaats de overtollige kabel in de afdekking en sluit de afdekking.

BEVESTIGING VAN FILTERPATRONEN

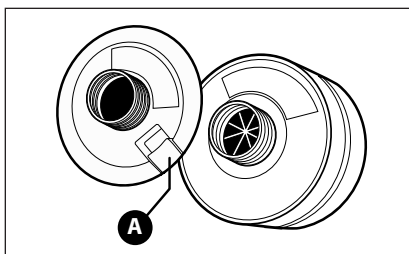

WARNING

Bij gebruik van AVON CBRNCF50-filters moet het schroefdraadverbindingstuk (TCP) worden verwijderd. Hierdoor verandert het filter in een CBRNCF50e. Om het TCP te verwijderen, wrikt u het lipje (A) omhoog en verwijdert u het. Het TCP kan vervolgens tegen de klok in worden gedraaid om te worden verwijderd.

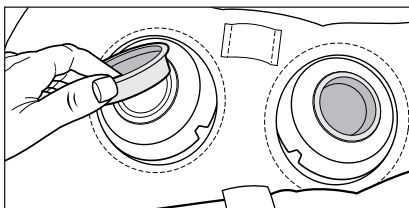

WARNING

Zorg ervoor dat er pakkingen aanwezig zijn in de filterbevestigingen van de flexibele PAPP-module.

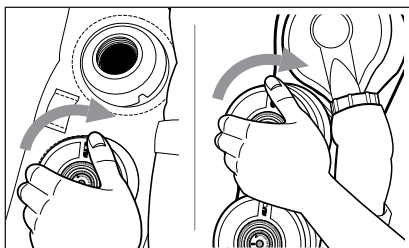

- Schroef 2 filters op de filterpoorten totdat ze handvast zitten. Draai vervolgens nog 1/5 tot 1/4 slag verder.



WARNING

De MPPAPR+ is uitsluitend goedgekeurd voor gebruik met AVON CTCF50e- en CBRNCF50e-filterpatronen.



WARNING

Het filterpatroon mag pas worden gebruikt nadat de gebruiker de bij het filterpatroon geleverde gebruiksaanwijzing heeft gelezen en begrepen.



WARNING

Controleer altijd of het juiste filter is geselecteerd voor de omgeving en de gevaren.



WARNING

Draai de filters niet te vast aan.

OPMERKING: De afdekkappen voor de filterbevestiging zijn bedoeld om te voorkomen dat vreemde voorwerpen in de flexibele PAPP-module vallen wanneer het systeem niet in gebruik is of tijdens opslag. Zorg ervoor dat deze afdekkappen na gebruik weer worden aangebracht wanneer de filters worden verwijderd.



WARNING

Controleer de pakkingen en vervang ze indien ze beschadigd, vervormd of vuil zijn.

OPMERKING: Het kan nodig zijn om de universele slang te verwijderen of de AVON EZAir+-bloweenheid iets te draaien om vrije toegang tot de centrale filterpoort te verkrijgen.

OPMERKING: Het wordt aanbevolen om voor elk gebruik een nieuw filter te plaatsen.

INSTALLATIE VAN BLOWER, SLANG EN FILTER (VERVOLG)

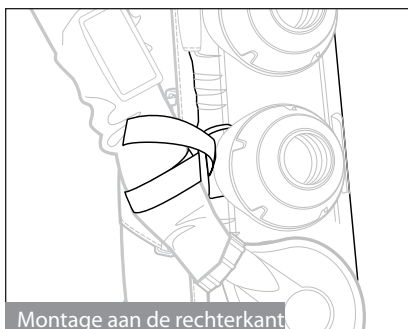
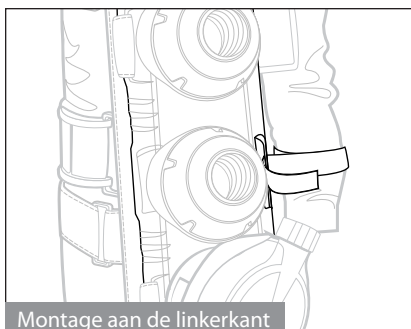

- Bij montage aan de linkerkant van het ademhalingsmasker draait u het systeem om, zodat het achterframe naar boven wijst. Bij montage aan de rechterkant van het ademhalingsmasker houdt u het systeem zo georiënteerd dat het achterframe naar beneden wijst.
- Zoek de stoffen band op de slangafdekking nabij de EZAir+-blower en bevestig deze aan de centrale rubberen zijlus van de PAPR.

7.0 GEZICHTSMASKER

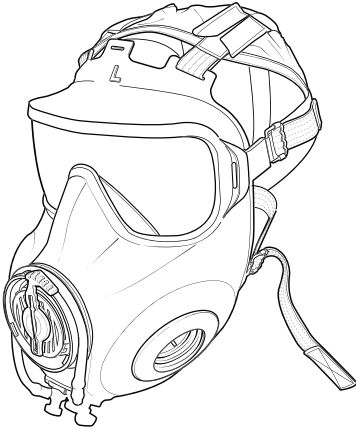

Het FM53-gezichtsmasker is CE-gecertificeerd door aangemelde instantie BSI 0086 MK5-8PP UK (certificaatnummer 53554). Het is verkrijgbaar in varianten met één of twee poorten. Wanneer u de FM53-variant met twee poorten gebruikt voor een toepassing met één poort, is het essentieel dat de ongebruikte poort wordt afgesloten met de afsluitplug voor de inlaatpoort. Raadpleeg de FM53-gebruiksaanwijzing voor het correct plaatsen/verwijderen van de plug.

8.0 CONTROLES VOOR GEBRUIK

Controleer vóór het gebruik van het ST53 CS-PAPR™-systeem:

- Of alle onderdelen in goede, bruikbare staat verkeren en of alle harnasriemen volledig zijn losgemaakt.
- Of de cilinder volledig gevuld is (>260 bar) met ademplucht die voldoet aan de eisen van EN12021:1999: controleer de ingebouwde manometer in het cilinderklepje voor de cilinderdruk.
- Of de eerste trap-drukregelaar stevig is aangesloten op de cilinder.
- Of de banden bij de slapen en langs de wangen van het gezichtsmasker volledig zijn losgemaakt.
- Of de tweede poort van het gezichtsmasker (variant met dubbele poort) correct is afgesloten.
- Of de VREU op het gezichtsmasker is ingesteld op SCBA met overdruk.
- Controleer vóór gebruik altijd of de pakking aanwezig en onbeschadigd is, zowel op de filterpoort van het ademhalingsapparaat als op de slangpoort van de blower.

9.0 FUNCTIETESTS VÓÓR GEBRUIK

Stel de combinatieslang vóór de functietest in op de APR-modus.

CILINDERDRUKKEN

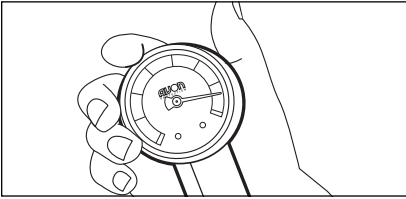

- Open de cilinderklep langzaam.
- Controleer de meterstand om er zeker van te zijn dat de cilinder vol is. (OPMERKING: Als de cilinder is voorzien van een vergrendelbaar handwiel, moet u het handwiel naar buiten trekken voordat het kan draaien)

LEK- EN FLUITTEST

- Zorg ervoor dat het handwiel van de cilinder volledig is geopend.
- Als er filters op de flexibele PAPR-module zijn geïnstalleerd, verwijder deze dan.

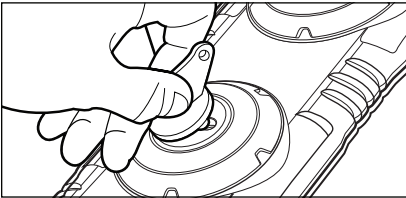

- Sluit de 2 flexibele poorten van de PAPR-module af met afsluitpluggen en het gereedschap (artikelnr. 601004). Draai de plug met behulp van het gereedschap vast en draai de plug vervolgens nog een kwartslag verder.

- Zorg ervoor dat de snelkoppeling van het masker (zie beschrijvingen van vervangingsonderdelen) is aangesloten op het maskeruiteinde van de combinatieslang, maar niet op een masker.
- Selecteer de SCBA-modus op de combinatieslang; er zal lucht uit het maskeruiteinde van de slang stromen.



Zorg ervoor dat het maskeruiteinde van de slang vrij is wanneer u de SCBA-modus selecteert. Als het maskeruiteinde verstopt is wanneer u de SCBA-modus selecteert, kan het systeem beschadigd raken.

- Plaats langzaam uw handpalm over de slanguitlaat totdat de luchtstroom volledig is gestopt.
- Houd uw handpalm stevig over de slanguitlaat en draai het handwiel van de cilinder volledig dicht.
- Houd de manometer in de gaten en zorg ervoor dat de druk niet met meer dan 10 bar per minuut daalt.
- Haal uw handpalm weg en laat het systeem 1 minuut ontluichten.
- Zorg ervoor dat, terwijl het systeem ontluicht, het fluitje afgaat bij het begin van het witte gedeelte op de manometer (50-60 bar).

FUNCTIETESTS VÓÓR GEBRUIK (VERVOLG)

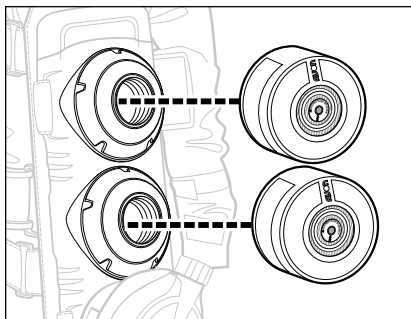

- Vervang de afsluitpluggen op de flexibele PAPR-module door geschikte filters.

PAPR-DEBIETTEST

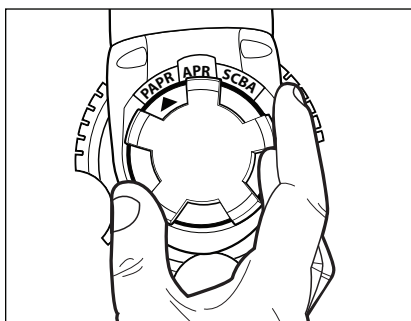

- Druk de keuzeschakelaar in en draai deze naar de PAPR-modus; de blower start op.
- Controleer de doorstroming van de PAPR-eenheid met de meegeleverde debietmeter. Raadpleeg de gebruiksaanwijzing van de debietmeter (artikelnr. 600385).

10.0 HET SYSTEEM OMDOEN

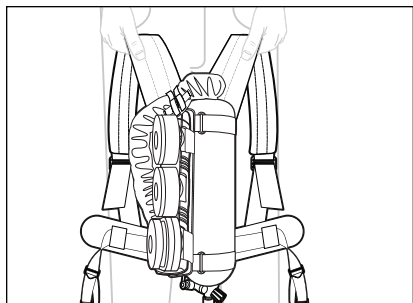

- Zorg ervoor dat het systeem is geconfigureerd zoals gespecificeerd in paragraaf 6 nadat de filters zijn geïnstalleerd, waarbij de slang aan de linker- of rechterzijde hangt, afhankelijk van de configuratie. Zorg ervoor dat alle riemen, zowel de zij- als de heupriemen, volledig zijn uitgetrokken en dat de gesp van de heupriem niet is vastgemaakt.

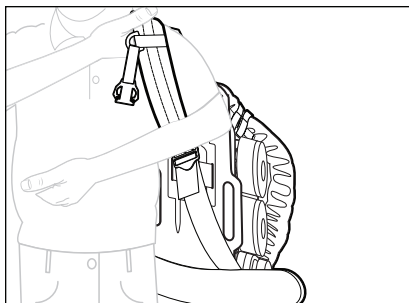

- Pak één schouderriem vast. Til het systeem op uw schouder. Steek uw andere arm door de tweede schouderriem.

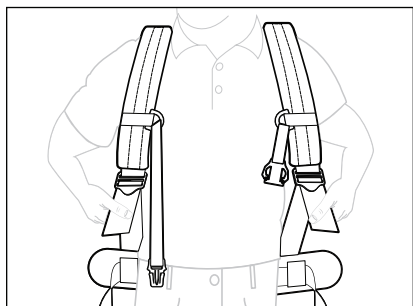

- Trek de 2 schouderbanden recht naar beneden om de positie van de eenheid op de rug aan te passen.
- Maak de gesp van de heupriem vast en stel de heupriem zo af dat deze comfortabel en strak zit. Stop het overtollige deel van de heupriem en de naar beneden getrokken uiteinden van de schouderbanden in de heupriem.

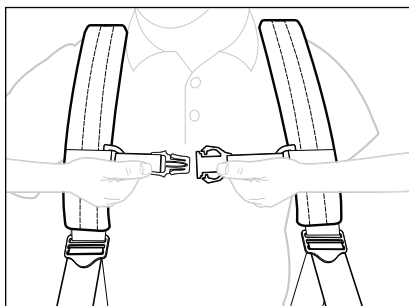

- Maak de borstband vast en trek deze strak aan.

HET SYSTEEM OMDOEN (VERVOLG)

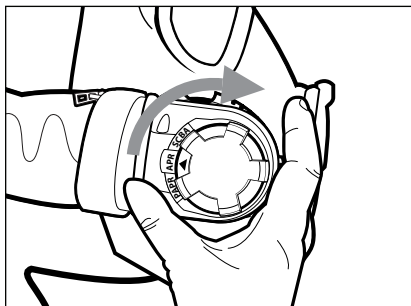

WARNING

Zorg ervoor dat de pakking van het ademhalingsmasker niet ontbreekt.



WARNING

Haal niet te strak aan.



WARNING

Inspecteer de pakking en vervang deze indien beschadigd, vervormd of vervuild, d.w.z. – ingekerfd, gescheurd, kromgetrokken, gescheurd, misvormd, verontreinigd enz.

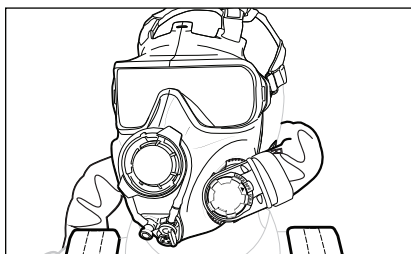

- Met de AVON EZAir+-blower uitgeschakeld en het universele slanguiteinde vasthoudend, installeert u de slang in het gezichtsmasker door het gezichtsmasker met de klok mee tegen de slang in te draaien totdat de moer aan het slanguiteinde begint te draaien.
- Draai de moer handvast aan en draai deze vervolgens, terwijl u de moer vasthoudt, nog 1/5 tot 1/4 slag verder vast.
- Draai het gezichtsstuk tegen de klok in en zorg ervoor dat de moer niet losraakt van het gezichtsstuk. Als de moer toch losraakt, draai deze dan nog steviger vast.
- Zet het ademhalingsmasker kort op volgens de juiste APR-gebruiksaanwijzing en controleer of u ongehinderd kunt ademen.

- Leid het masker en de slang over de schouder
- Zet het gezichtsmasker op volgens de procedures in de gebruiksaanwijzing van het gezichtsmasker. Zorg ervoor dat het masker in de negatieve drukmodus staat.
- Op dit moment ademt u in APR-modus via de filters die op de PAPR zijn geïnstalleerd.

11.0 HET PAK AANTREKKEN NA HET UITTREKKEN VAN HET PAKKET VOOR MANOEUVREREN IN KRAPPE RUIMTES



- Draai de slang omhoog rond de maskerverbinding, zodat de slang over uw schouder loopt. Trek de schouderband over de schouder die zich aan dezelfde kant bevindt als de maskerverbinding.

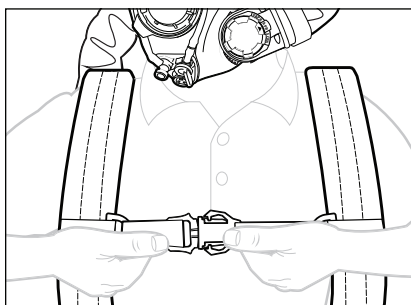

- Trek de tweede schouderband over uw andere schouder. Draai beide schouderbanden vast. Maak de heupriem en de borstband vast en trek ze strak.

12. DE SLANGLENGTE INSTELLEN



- Wanneer het systeem is aangetrokken, moet de slang een S-vorm vormen zoals afgebeeld over de schouders. Dit is de enige door Avon goedgekeurde draagmethode.

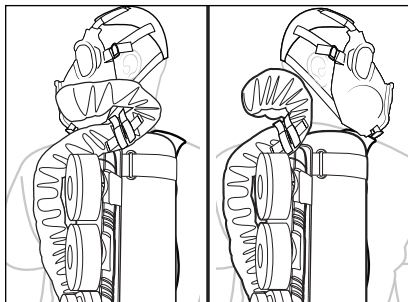

- Beweeg uw hoofd van links naar rechts en van boven naar beneden en zorg ervoor dat u in geen enkele richting een trekkend gevoel ervaart. Als er trekkende gevoelens optreden, ga dan verder met de volgende stap.



- Als u trekkende gevoelens ervaart, maak dan de lusband op het schouderharnas los en kies een sleuf aan de linkerkant voor extra slanglengte.

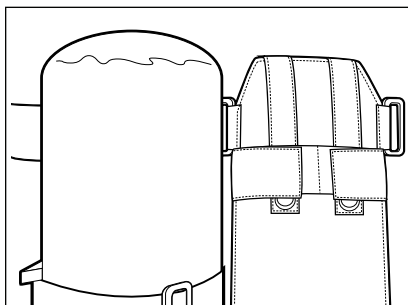

- Als extra lengte nodig is, zorg er dan voor dat de PAPR-stand op de cilinder helemaal bovenaan staat, zoals afgebeeld.

13. BEDIENING EN GEBRUIK



Als de elektrische kabel van de PAPR wordt verwijderd terwijl de PAPR in werking is, wordt de eenheid uitgeschakeld.

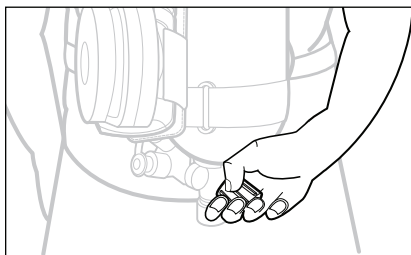

- Zorg ervoor dat de SCBA-tank is gevuld door de fles volledig te openen.

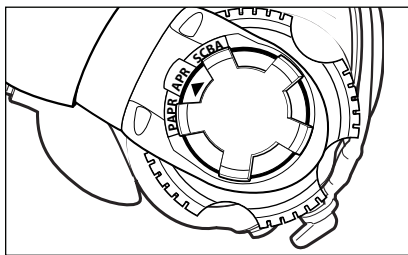

- De keuzeschakelaar op de Avon modulaire slang heeft 3 modi: APR, PAPR en SCBA.

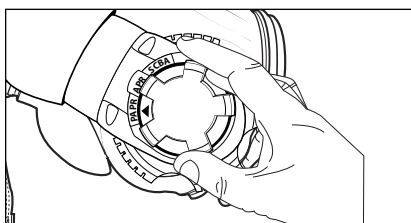

- Zorg ervoor dat de VREU van het masker is ingesteld op de negatieve drukmodus. Om de PAPR-modus te selecteren, drukt u de knop in en draait u deze zodat de indicator op de knop uitgelijnd is met PAPR. De Avon EZAir+ wordt ingeschakeld en levert de juiste hoeveelheid gefilterde lucht aan het masker.

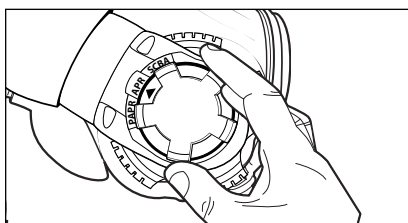

- Om terug te keren naar de APR-modus, drukt u de knop in en draait u deze 1 klik terug naar de middelste stand. De Avon EZAir+ wordt uitgeschakeld en u bevindt zich nu in de APR-modus, waarbij u ademt via filters.

BEDIENING EN GEBRUIK (VERVOLG)

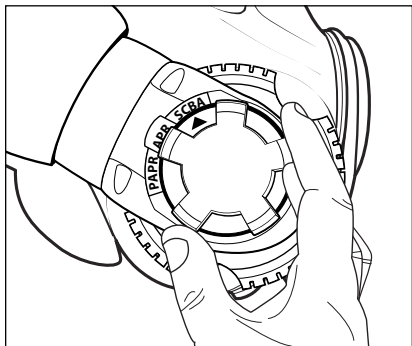

- Stel de VREU van het masker in op de overdrukmodus. Om de SCBA-modus te selecteren, drukt u de knop in en draait u deze zodat de indicator op de knop op SCBA staat. De SCBA-lucht is nu direct beschikbaar.
- Elke modus kan snel worden geselecteerd door de VREU-modus van het masker in te stellen en vervolgens de slangknop snel naar de gewenste positie te draaien. Wanneer u de SCBA-modus uitschakelt, wordt de SCBA-lucht automatisch afgesloten om de tankcapaciteit te sparen.

TEST MET OVERDRUK

1. Selecteer de SCBA-modus.
2. Plaats uw vinger tussen uw gezicht en de afdichting van het masker.
3. Controleer of er lucht naar buiten stroomt en haal uw vinger weg.

14. SYSTEEM UITTREKKEN

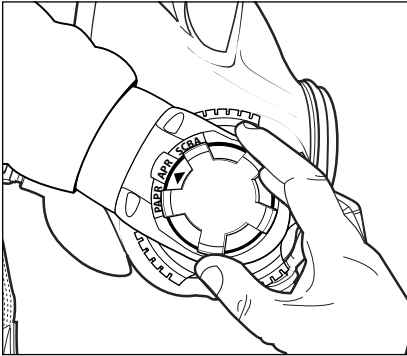

- Verwijder het gezichtsmasker alleen in een niet-gevaarlijke omgeving.
- Keer terug naar de APR-modus door de knop in te drukken en naar de middelste stand te draaien. Zet de VREU van het masker terug in de negatieve drukmodus.

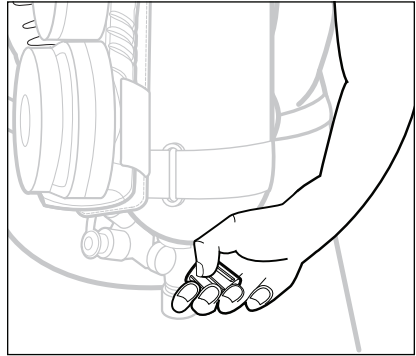

- Sluit het handwiel van de cilinder volledig. (OPMERKING: Als de cilinder is voorzien van een vergrendelbaar handwiel, moet u het handwiel naar buiten trekken voordat het kan draaien).

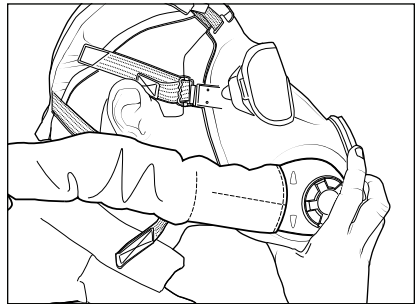

- Verwijder het gezichtsmasker door de wangriemen los te maken en het gezichtsmasker omhoog en over het hoofd te trekken.
- Verwijder de SCBA-pakket van de schouders.
- Het is raadzaam het systeem te ont-luchten door de SCBA-modus te selecteren en 1 minuut te wachten tot alle perslucht is ontlucht, en vervolgens de keuzeschakelaar terug te zetten naar de APR-modus.

15. PAKKET UITTREKKEN VOOR MANOEUVREERBAARHEID IN BEPERKTE RUIMTES

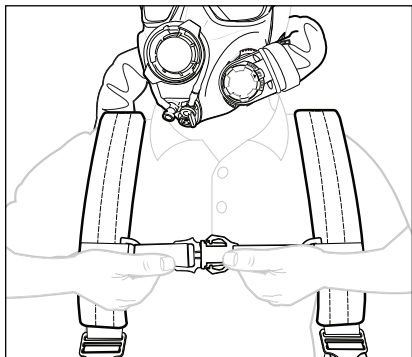

- Maak de borstband en de heupriem los.

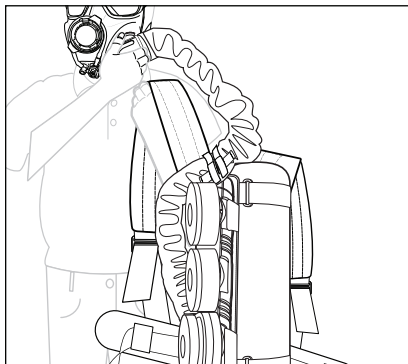

- Schuif de schouderband van de schouder aan de andere kant van de maskerverbinding en trek het pakket vervolgens met de resterende band naar voren.

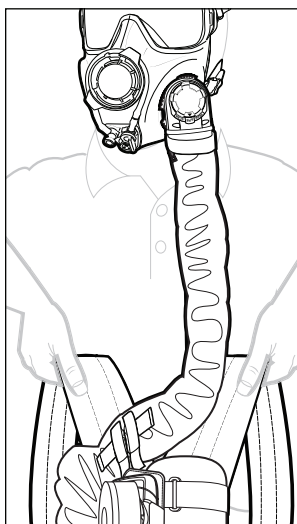

- Draai de slang bij de maskerverbinding naar beneden en naar voren, zodat de slang recht hangt.

16. STILLE BEDRIJFSMODUS

Het systeem kan voor bepaalde gebruikers worden geconfigureerd voor stille werking.

- SCBA – Het fluitsignaal van de SCBA kan worden uitgeschakeld door de stelschroef vast te draaien.



Het fluitje is het enige hoorbare signaal voor lage luchtdruk. Als het fluitje niet wordt gebruikt, moet de manometer regelmatig worden gecontroleerd en moet de gebruiker zich naar een veilige plek begeven zodra de manometer 50 bar of minder aangeeft.

- PAPR – Raadpleeg de MPPAPR+-gebruiksaanwijzing (artikelnr. 600367) om de hoorbare alarmen van de blower om te schakelen naar de stille modus.

17. OPTIONELE SCBA-ACCESSOIRES

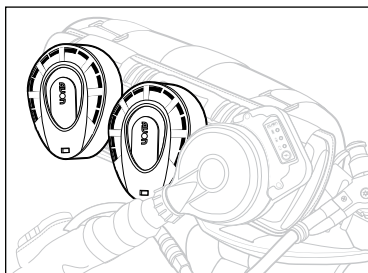

Automatische filterafdekkingen

De automatische filterafdekkingen vormen een omhulling rond de dubbele filters op de flexibele PAPR-module die de filters automatisch afsluit van de omgeving wanneer de SCBA-modus wordt geactiveerd. Wanneer de APR- of PAPR-modus is geselecteerd of de SCBA-voorraad is uitgeput, gaan de afdekkingen standaard naar de open stand. In deze stand kan de gebruiker de PAPR ook gebruiken in beperkte regenomstandigheden, zoals lichte regen of decontaminatie, zonder dat de filters vol water lopen.

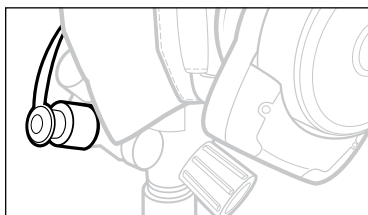

Rapid Intervention Coupling (RIC, snelle interventiekoppeling)

De RIC maakt het mogelijk om de ST53-cilinder van 300 bar snel bij te vullen vanuit een reservecilinder terwijl de cilinder nog steeds is aangesloten op de ademluchttoestel. De RIC-aansluiting is voorzien van een stofkap die vóór gebruik moet worden verwijderd. Raadpleeg de ST53-onderhoudshandleiding (art.nr. 084152) voor aanvullende informatie.

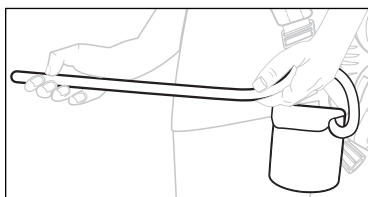

Tweede-man-/decontaminatiehulpstuk

Het tweede-man-hulpstuk biedt een noodverbinding met een tweede gezichtsmasker en ademautomaat, of het kan tijdens decontaminatieprocedures worden aangesloten op een onafhankelijke bron van ademlucht. Raadpleeg de ST53-onderhoudshandleiding (art.nr. 084152) voor aanvullende informatie.

Optionele accessoires voor het gezichtsmasker: Raadpleeg de gebruiksaanwijzing van het gezichtsmasker voor informatie over het gebruik van accessoires.

18. REINIGING



WARNING

Indien het systeem is blootgesteld aan verontreinigende stoffen, dient het te worden ontsmet of buiten gebruik te worden gesteld volgens de nationale en lokale milieuregels of operationele procedures.



WARNING

De opbergdoppen zijn niet waterdicht.



WARNING

Gebruik geen hogedrukslang om het systeem te reinigen, dit kan onderdelen beschadigen.



WARNING

Gebruik geen heet water om het systeem te reinigen. Gebruik warm (aangenaam aanvoelend) water.



WARNING

Gebruik geen tissuepapier of papieren handdoekjes om vuil of vocht te verwijderen.



WARNING

Gebruik geen wasmiddelen, spiritus of oplosmiddelen.

OPMERKING: Het reinigen mag door de gebruiker worden uitgevoerd, maar moet uitsluitend onder nauw toezicht staan en worden gecontroleerd door opgeleid personeel.

GEZICHTSMASKER

Schroef de snelkoppeling van het gezichtsmasker los en verwijder deze. Dompel het gezichtsmasker onder in een oplossing van warm water met een milde, babyvriendelijke, niet-allergene zeep.

GEBRUIK GEEN WASMIDDEL, SPIRITUS OF OPLOSMIDDEL.

Reinig het gezichtsmasker van binnen en van buiten in deze oplossing en veeg het af met een zachte, pluisvrije doek, met name onder de reflexafdichting.

COMBINATIESLANG

Let op: Stel de binnenkant van de combinatieslang niet bloot aan vloeistoffen veeg de combinatieslang af met reinigungsoplossing en vervolgens met warm water. Laat aan de lucht drogen.

CLINDER

Zorg ervoor dat de cilinderklep volledig gesloten is. Koppel de eerste trap-drukregelaar los.

OPMERKING: Het handwiel van de drukregelaar draait niet als er restdruk in de slangen zit. Laat de restdruk indien nodig ontsnappen.

RUGPLAAT EN HARNAS

Veeg de rugplaat en het harnas schoon met een reinigungsoplossing. Laat aan de lucht drogen.

FLEXIBELE PAPR-MODULE

Raadpleeg de gebruiksaanwijzing van de 600367 MPPAPR+ voor reinigungsinstructies voor de flexibele PAPR-module.

19. OPSLAG EN TRANSPORT

Bewaar alle eenheden uit direct zonlicht en bij kamertemperatuur (20 °C ±10 °C <60% relatieve vochtigheid).

Het systeem mag alleen in de APR-modus worden opgeslagen.

De Avon-combinatieslang, de snelkoppeling van het masker en het masker moeten in gedemonteerde toestand worden opgeslagen.

Bij correcte opslag is de houdbaarheid van de CS-PAPR™ 10 jaar.

De originele verpakking, inclusief de opslagdoppen, dient te worden gebruikt voor transport. Geen enkel onderdeel mag tijdens het transport worden blootgesteld aan extreme temperaturen of direct zonlicht.

20. SERVICE

Raadpleeg de ST53-onderhoudshandleiding (artikelnr. 084152) voor het onderhoud van het ST53-systeem vóór de ombouw naar CS-PAPR™.

Raadpleeg onderstaande informatie voor het onderhoud van de combinatieslang.



Er mogen uitsluitend door AVON goedgekeurde onderdelen worden gebruikt. Breng geen wijzigingen of aanpassingen aan aan de onderdelen.

Uit te voeren werkzaamheden	Vóór elk gebruik	Na elk gebruik	Om de 6 maanden	Jaarlijks	Om de 10 jaar
Functiecontrole vóór gebruik	■		■		
Reiniging		■			
Posichcheck-ademhalingstest				■	
Avon-onderhoud					■*
Vervang de pakking tussen de blazer en de slang ①					■**
Vervang de snelkoppelingsringen van het masker ②					■***

* 10 jaar of bij constatering van schade aan onderdelen die niet door de gebruiker kunnen worden gerepareerd.

** 10 jaar of indien tekenen van schade of vervorming worden waargenomen.

*** 10 jaar of indien tekenen van schade of vervorming worden waargenomen. (bijvoorbeeld een toename of afname van de kracht die nodig is om de slang te draaien wanneer deze is aangesloten op de snelkoppeling van het masker)

21. BESCHRIJVINGEN VAN VERVANGINGSONDERDELEN

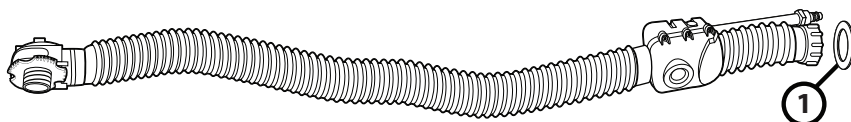

ITEM	ONDERDEELNAAM
1	Pakking, slangaansluiting

22. CONTACTGEGEVENS

Neem bij problemen met het product contact op met uw erkende distributeur of met Avon Protection Systems, die u de benodigde informatie zal verstrekken om het probleem op te lossen. Gebruik de volgende contactgegevens om ernstige zorgen te melden of om met een certificeringsorganisatie in contact te komen:

Amerika

t: +1 888 286 6440

e: customerservice@avon-protection.com

Europa, Midden-Oosten, Azië, Afrika & Australazië

t: +44 (0) 1225 896705

e: EMEAcustomerservice@avon-protection.com

avon-protection.com

Certificeringsinstantie

BSI Group

The Netherlands B.V.

John M Keynesplein 9

1066 EP Amsterdam

Nederland

Telefoon: +31 (0) 20 3460780

Verordening 2016/425 inzake persoonlijke beschermingsmiddelen, zoals omgezet in Brits recht en gewijzigd.

Goedkeuring UKCA-markering

BSI Assurance Ltd

AB-nr. 0086

Kitemark House

Davy Avenue, Knowlhill

Milton Keynes

Bucks, MK4 8PP

Conformiteitsverklaringen zijn te raadplegen op:

<https://www.avon-protection.com/insights/certifications/>



Amerika

t: +1 888 286 6440

e: customerservice@avon-protection.com

Europa, Midden-Oosten, Azië, Afrika & Australazië

t: +44 (0) 1225 896705

e: EMEAcustomerservice@avon-protection.com

avon-protection.com