

AVON
PROTECTION

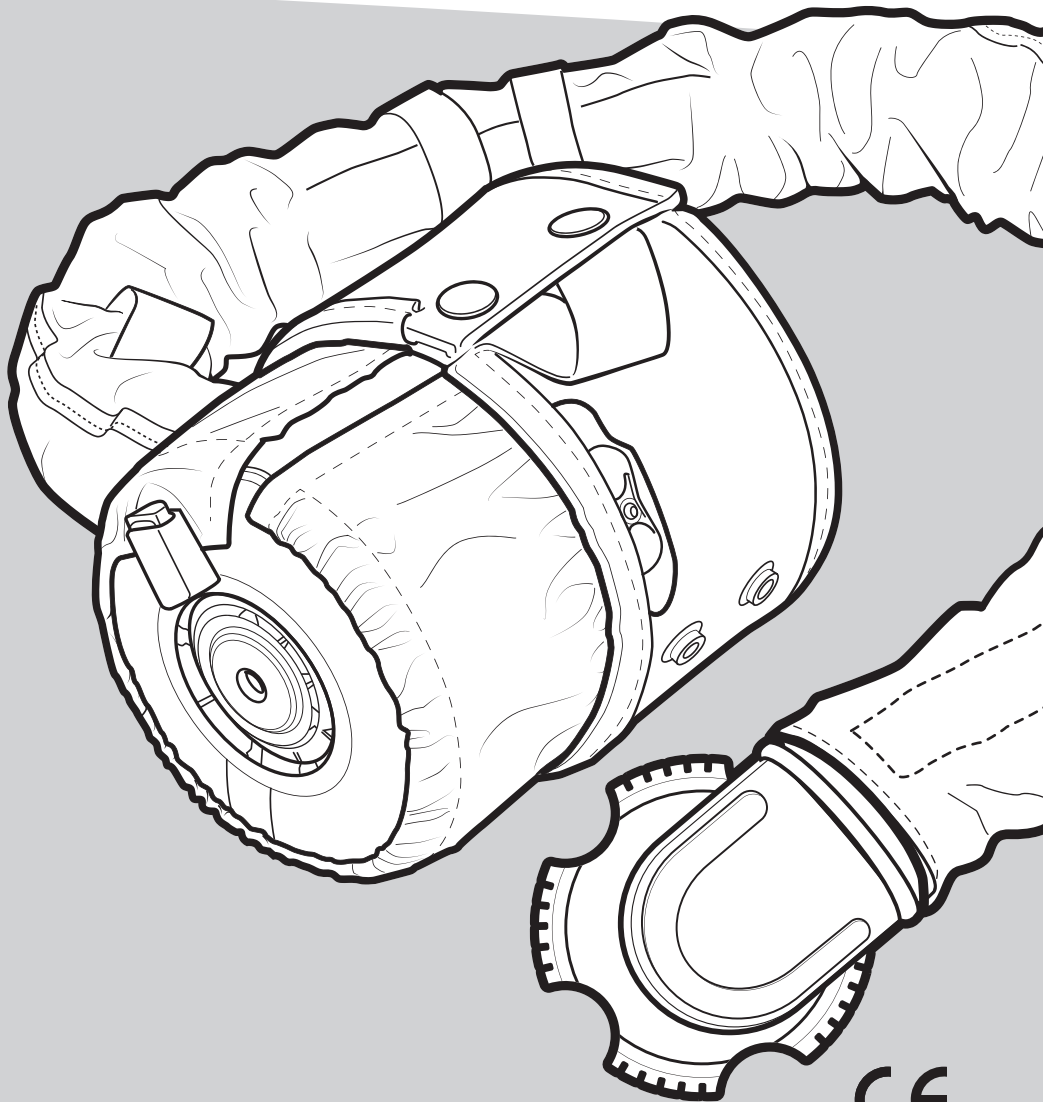

CE

AVON
EZAIR[®]+

BRUKSANVISNING

INNEHÅLLSFÖRTECKNING

1.0	Allmänna varningar	4
2.0	Tillämpningar, begränsningar och användning	5
3.0	Systemkomponenter	6
4.0	Märkning på delar	6
5.0	Batterialternativ och körtid	7
6.0	Systeminställning	7
7.0	Kontroller före användning	13
8.0	Passformstest	13
9.0	Påtagning	14
10.0	Användning	15
11.0	Kassering av behållare	16
12.0	Rengöring	16
13.0	Förvaring och transport	17
14.0	Underhåll och service	18
15.0	Felsökare	18
16.0	Kontaktuppgifter	19

I.O ALLMÄNNA VARNINGAR



UNDERLÅTENHET ATT FÖLJA DESSA VARNINGAR KAN LEDA TILL SKADA ELLER DÖDSFALL!

Med undantag för de normala slutanvändarkontroller som beskrivs i avsnitt 14 måste allt underhåll och all service av AVON EZAir+ utföras av en Avon-certifierad servicetekniker eller av ett Avon-certifierat servicecenter. Certifiering kan erhållas genom utbildning som tillhandahålls av Avon.



Läs instruktionerna före användning

- Systemet AVON EZAir+ ska inte användas förrän användaren har läst och förstått bruksanvisningen som medföljer produkten, andningsskyddet och behållaren.
- Det är farligt om Avon-utrustningen används på något annat sätt än enligt bruksanvisningen eller om den används av utbildad eller okvalificerad personal. Användaren kan i så fall utsättas för allvarlig kroppsskada eller dö. AVON EZAir+ är endast tillgänglig för användare som är utbildade i dess användning.
- Det är osannolikt att läckagekraven uppnås om ansiktshår eller glasögonskalmar passerar under ansiktstätningen på andningsskyddet.
- Använd inte AVON EZAir+ i syrefattiga atmosfärer (<19,5 % syre) eller som skydd mot luftburna kontaminerande ämnen som det valda filtret inte ger något skydd för.
- AVON EZAir+ får inte användas i explosiva atmosfärer eller i områden där brandrisken är hög.
- Innan Systemet AVON EZAir+ används måste alla kontroller före användning utföras. Kontrollera att alla komponenter är i gott skick och intakta. Använd inte systemet om det finns smuts, kontaminering eller tecken på skada.
- Systeminställning, kontroller före användning, påtagning, avtagning, rengöring och underhåll måste utföras på en plats som du vet är fri från föroreningar.
- AVON EZAir+ får inte nedsänkas i vätskor.

2.0 TILLÄMPNINGAR, BEGRÄNSNINGAR OCH ANVÄNDNING

- AVON EZAir+ Breath Assist (BA) Luftrenande andningsskyddssystem (Air Purifying Respirator, APR) upprätthåller ett konstant luftflöde med godkänd filtreringstyp. Om luftflödet skulle begränsas justeras motorns hastighet för att kompensera.
 - AVON EZAir+ BA APR är konstruerad för användning i situationer där det krävs höga skyddsnivåer i farliga miljöer. AVON EZAir+ BA APR används endast tillsammans med helmaskerna FM53, FM54 och C50 i filtreringsläge med undertryck.
 - Kommersiellt tillgängliga icke-laddningsbara CR123-batterier ger ett flöde på >52 lpm i över fyra timmar och fulladdade laddningsbara Avon-batterier ger ett flöde på >52 lpm i över åtta timmar.
 - Artikel 10 typkontrollgodkännande för CE-märkning utförd av anmält organ; BSI 0086 MK5 8PP UK. Systemet uppfyller kraven i PPE-direktivet 89/686/EEG.
 - Kvalitetskontroll av produktionen utförd av anmält organ: Lloyds Register Quality Assurance 0088, B37 7ES, Storbritannien.
-

ATT ANVÄNDA AVON EZAIR+ ANDNINGSSTÖD OCH LUFTRENADE ANDNINGSSKYDD I FILTRERINGSLÄGE MED UNDERTRYCK

Även om AVON EZAir+ BA APR kommer att tillhandahålla skydd i "power off"-läge (avstängd) ska detta betraktas som en onormal situation. AVON EZAir+ BA APR måste användas i "power on"-läge (påslagen) när det är möjligt.

Se alltid till att andningsslangen och fjärrkontrollen, om den används, hålls nära kroppen för att minimera risken för intrassling.

AVON EZAir+ BA APR har godkänt typintyg för CE-märkning vid användning av Avon CTCF50e- och CBRNCF50e-behållare. PAPR-klassificeringen på CTCF50e-behållaren är TM3P NR SL. PAPR-klassificeringen på CBRNCF50e-behållaren är TM3A1B2E1K1P NR SL. Håll behållare förseglade tills de monterats i AVON EZAir+ BA APR före användning. Om behållaren skadas eller fylls med vatten måste den genast bytas ut. Behållare blir verkningslösa om de sänks ned i eller utsätts för stora mängder vatten.

Tillverkarnas lägsta beräknade flöde är 52 lpm. Icke uppladdningsbara CR123-batterier och fulladdade litiumjonbatterier som finns på marknaden ger ett flöde på > 52 lpm i över 4 timmar. Det rekommenderas inte att överstiga den användningstiden för litiumjonbatterier. Batterianvändningen måste övervakas och registreras av användaren så den vet hur mycket batteritid som har använts.

EUROPEISKA STANDARDER

EN Standard 12942:1998 specificerar kraven för andningsskydd.

Fläktassisterade filterskydd med helmasker, halvmasker eller kvartsmasker – krav, provning, märkning.

TERMINOLOGI

APR: Air Purifying Respirator (luftrenande andningsskydd)

PAPR: Powered Air Purifying Respirator (strömförsörjt luftrenande andningsskydd)

CBRN: Chemical/Biological/Radiological/Nuclear (kemiska/biologiska/radiologiska/nukleära) miljöer eller ämnen

LPM: Flöde i liter per minut

3.0 SYSTEMKOMPONENTER

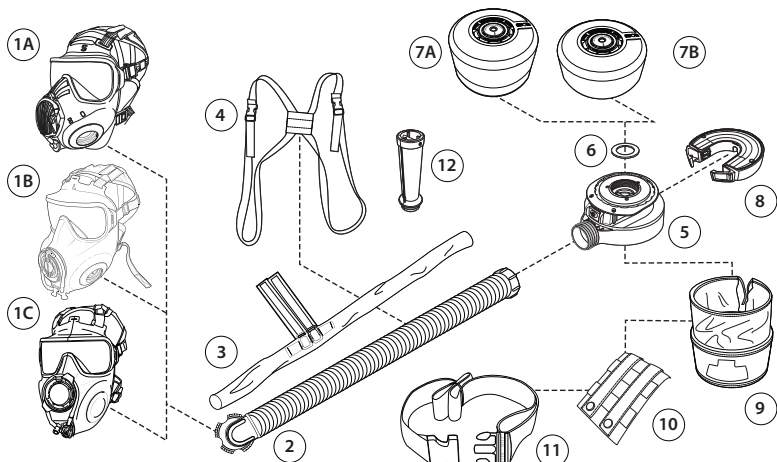

1A	C50	7A	CBRNCF50e-behållare
1B	FM53	7B	CTCF50e-behållare
1C	FM54	8	Batteri
2	Universalslang	9	Hållare, BA
3	Universalslangens skydd	10	Bälte MOLLE-sele, BA
4	Axelremmar	11	Bältesrem
5	Fläkten till AVON EZAir+	12	Flödesmätare
6	Packning		

4.0 MÄRKNING PÅ DELAR

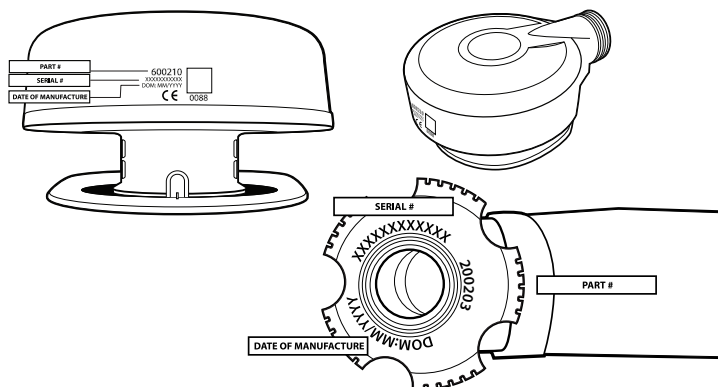

5.0 BATTERIALTERNATIV OCH KÖRTID

Utbytbart 1400
4 timmar

1400 Engångsbruk
4 timmar

Laddningsbart 2600
8 timmar

6.0 SYSTEMINSTÄLLNING

Systemet kan monteras så att slangen sitter till vänster höger på andningskyddet.



Vänstermontering

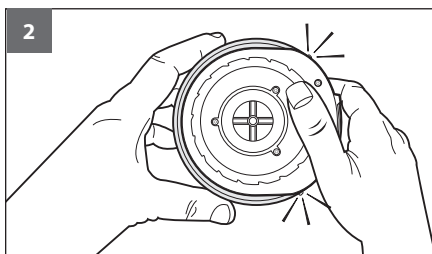
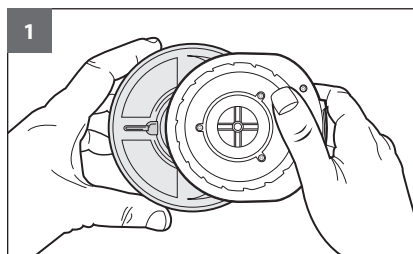

- Avlägsna alla förpackningar, förvaringslock och skydd
- Sätt i Avon-batteriet



VARNING

Använd inte batterier om det finns tecken på skada, t.ex. sprickor, svullet batterifack eller läckage. Kontrollera att batteripaketet är fulladdat eller att nya batterier har satts i innan du fortsätter



VARNING

Batteriet ska inte användas förrän användaren har läst och förstått bruksanvisningen som medföljer batteripaketet

SYSTEMINSTÄLLNING (FORTS.)

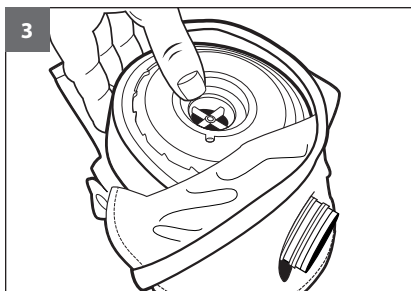

- Lossa hållare, BA
- Sätt in fläkten till AVON EZAir+ i hållaren, BA

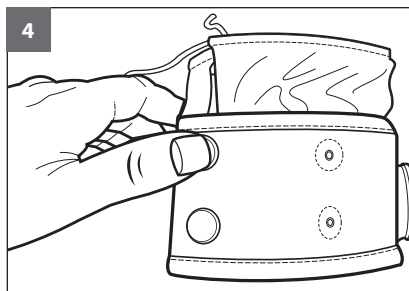

- Sätt fast hållare igen, BA

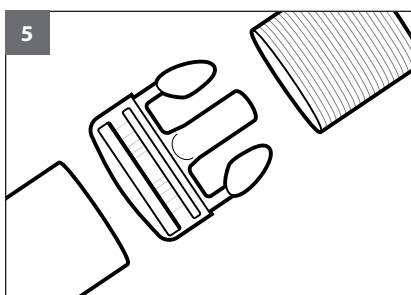

- Ta bort spännet och den elastiska bältesöglan från bältesremmen

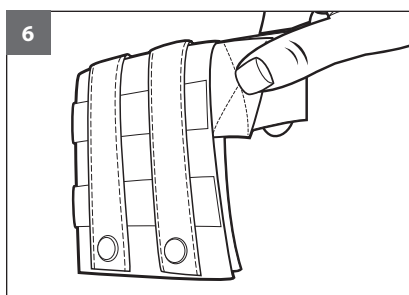

- Trä bältesremmen genom bältets MOLLE-sele, BA

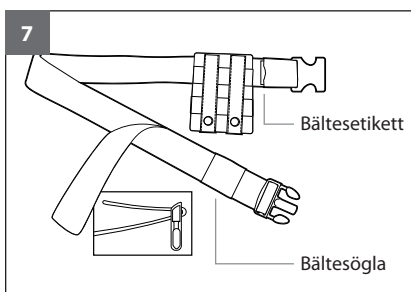

- Sätt tillbaka den elastiska bältesöglan och spännet och rikta monteringen enligt bilden

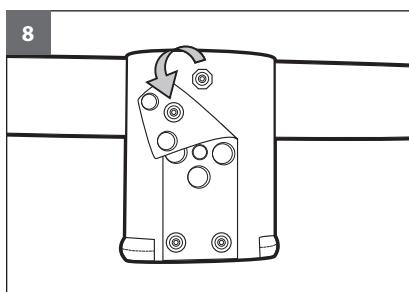

- Koppla bort det dolda knapp-fästet på bältets MOLLE-sele, BA enligt bilden

SYSTEMINSTÄLLNING (FORTS.)

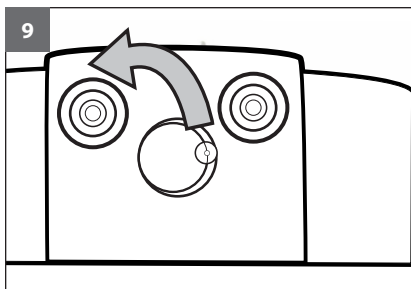

- Knappfästet måste kopplas bort, börja på pricksidan och dra bort

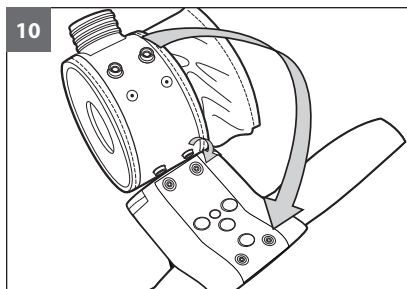

- Rikta in fläkten till AVON EZAir+ i hållaren med bältet MOLLE-sele, BA och fäst

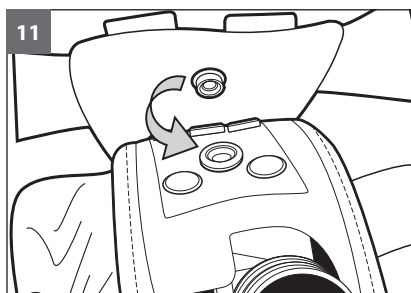

- Koppla ihop det dolda knappfästet på bältets MOLLE-sele, BA

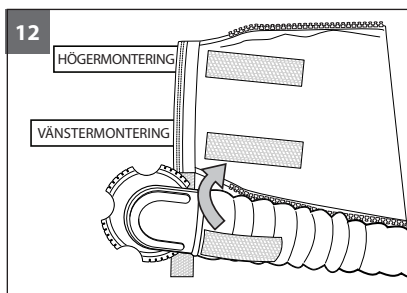

- Läggs universalslangen och universalslangens skydd bredvid varandra så att blixtlåset startar i änden med den invändiga gången
- Innan du drar igen blixtlåset ska kardborrebandet fästas enligt bilden vid den utvändigt gängade änden för vänster eller höger montering

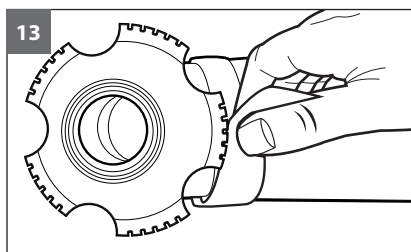

- Linda kardborrebandet runt slangänden

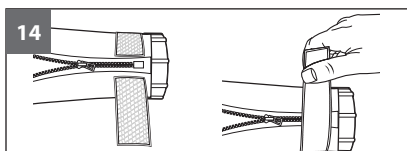

- I den andra änden fäster du kardborrebandet på samma sida för höger eller vänster montering och drar igen blixtlåset
- Linda kardborrebandet runt slangänden och lämna slanghylsan synlig

SYSTEMINSTÄLLNING (FORTS.)

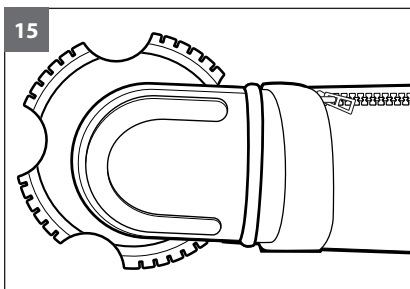

- Dra upp dragkedjan

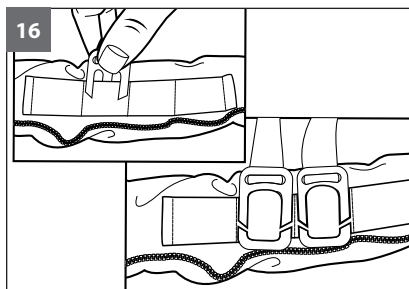

- Fäst remmar med öglor på slangskyddet vid rätt plats för din storlek

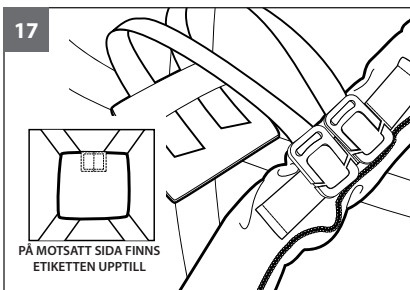
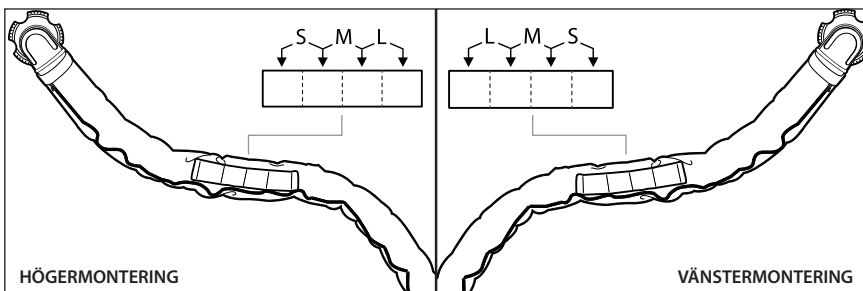

- För in remmar med öglor genom de 2 övre spåren på axelremmen.

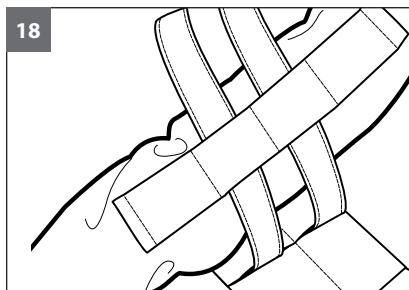

- För tillbaka genom slitsarna på slangskyddet

SYSTEMINSTÄLLNING (FORTS.)

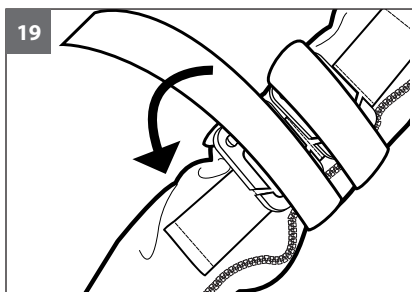

- Linda remmar med öglor över spännet

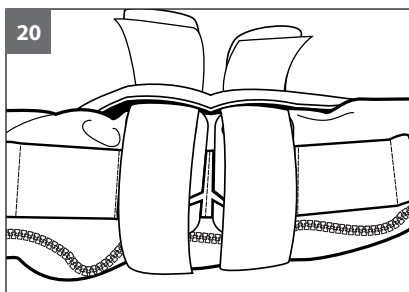

- Fäst lösa remmar i slitsarna

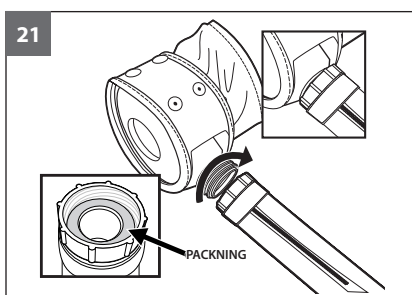

- Skruva löst ihop universalslangen till fläkten till AVON EZAir+



VARNING

Kontrollera att packningen sitter på plats



VARNING

Kontrollera packningen och byt ut den om den är skadad, deformerad eller smutsig

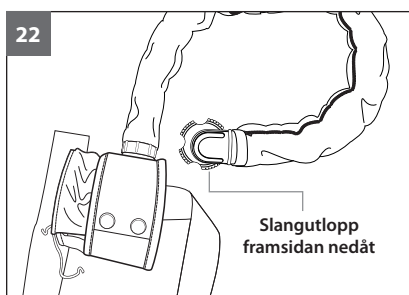

- Lägg ut fläkten till AVON EZAir+ på sidan och slangen med utloppet nedåt utan att slangen vrids



VARNING

Dra inte åt för hårt

- Fortsätt att dra åt slangen tills den sitter tätt och se till att slangutloppet förblir nedvänt, dra sedan åt ytterligare ett kvarts varv

SYSTEMINSTÄLLNING (FORTS.)

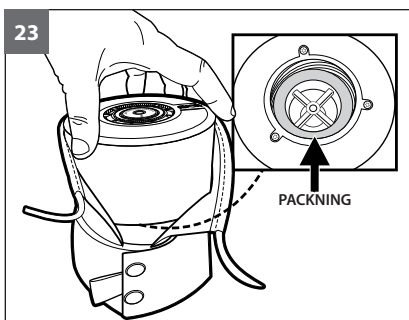

- Skruva fast behållaren tills den sitter tätt, och dra sedan åt ytterligare ett kvarts varv



Dra inte åt för hårt



Kontrollera att packningen sitter på plats



Kontrollera packningen och byt ut den om den är skadad, deformerad eller smutsig



Kontrollera alltid att lämplig behållare har valts med hänsyn till miljö och förorening



En ny behållare måste installeras före varje användning



Behållaren ska inte användas förrän användaren har läst och förstått bruksanvisningen som medföljer behållaren



AVON EZAir+ är endast godkänd för användning med behållare Avon CTCF50e och CBRNCF50e. Om du använder behållare som levereras med en gängadapter måste den tas bort



Försök inte koppla ihop flera fläktar till AVON EZAir+ med varandra. Om andra flödes hastigheter krävs kontaktar du Avon för uppgraderingsalternativ

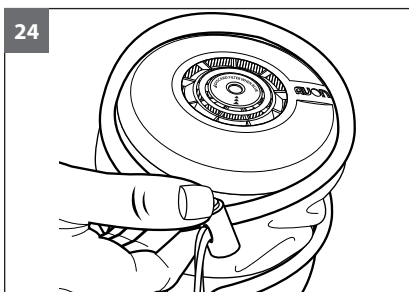

- Dra hylsan över behållaren och spänn åt

7.0 KONTROLLER FÖRE ANVÄNDNING

- Gör en visuell kontroll av systemet för att upptäcka skador eller defekter
- Kontrollera utgångsdatum för behållare
- Utför en flödeskontroll enligt bruksanvisningen för flödesmätaren. Använd inte om flödet inte uppfyller godkännandevillkoren



Systemet AVON EZAir+ ska inte användas förrän användaren har läst och förstätt bruksanvisningen som medföljer flödesmätaren

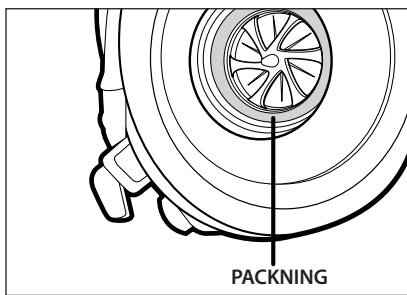
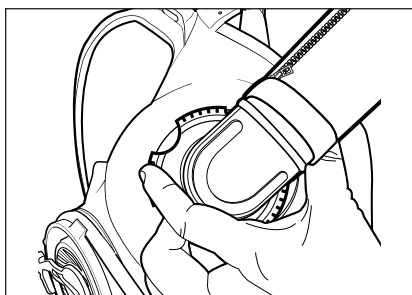

- Stäng av fläkten till AVON EZAir+ och anslut universalslangen till andningsskyddet. Dra sedan åt normalhårt för hand och skruva ytterligare ett kvarts varv



Dra inte åt för hårt



Kontrollera att packningen sitter på plats



Inspektera packningen och byt ut om den är skadad, deformerad eller smutsig – dvs. har repor, revor, är skev, söndersliten, missformad, kontaminerad osv.

- Ta på dig andningsskyddet enligt användarmanualen och kontrollera att andningen känns obegränsad.



Om du använder AVON FM53 eller FM54 ser du till att andningsskyddet VREU är inställt på undertrycksläge. Se andningsskyddets bruksanvisning

8.0 PASSFORMSTEST

- Andningsskyddet måste passformstestas enligt bruksanvisningen innan användning

9.0 PÅTAGNING

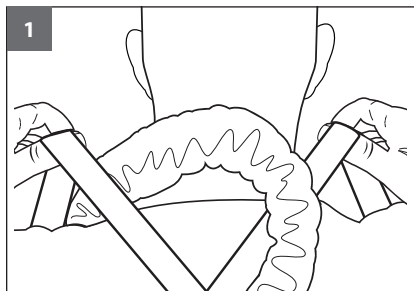

- Koppla ihop midjebältets spänne innan du tar på dig den
- Sätt på axelremmarna och jämna ut veck

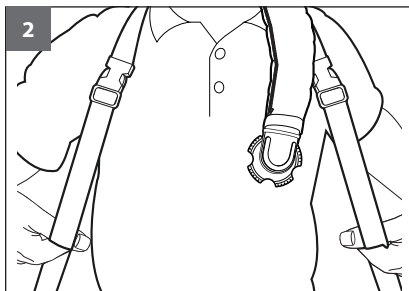

- Dra åt axelremmarna tills slangen ligger tätt mot ryggen utan något glapp

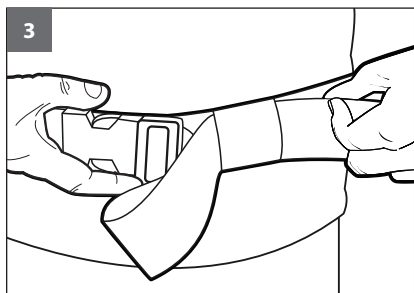

- Lossa midjebältet och fäst framtill
- Dra åt midjebältet



*Bilden visar en vänsterhandsmonterad slang

- Vid vänstermontering för du slangen och andningsskyddet över vänster axel och tar på dig skyddet. Vid högermontering för du slangen och andningsskyddet över höger axel och tar på dig skyddet*



Använd inte systemet om det inte passar. Rör huvudet från vänster till höger, upp och ner och i cirkulära rörelser. Justera universalslangens anslutning till axelremmarna så att huvudets rörelser känns obegränsade



Andningsskyddet ska inte användas förrän användaren har läst och förstått den medföljande bruksanvisningen

IO.O ANVÄNDNING



Systemet ska endast användas i temperaturer mellan -32 °C och 49 °C (-26 °F och 120 °F)



Använd inte i miljöer där brand förekommer



Använd inte i syrefattiga miljöer (mindre än 19,5 % syre)



Dra inte i andningsslangen eller andningskyddet under användning

PÅSLAGNING

- För att slå på strömmen trycker du på strömbrytaren och håller i en sekund, tills du hör ett pip

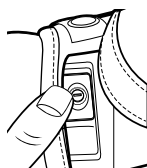



1x 

1x 

AVSTÄNGNING

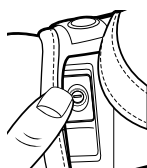
- För att stänga av strömmen trycker du på strömbrytaren och håller i tre sekunder tills du hör tre pip



1x 

3x 



SLÅ PÅ/AV DOLT LÄGE

- Slå på fläkten
- Tryck på strömknappen fem gånger inom fem sekunder
- Vid aktivering hörs ett pip vid varje tryckning och ett bekräftelsepip när dolt läge har aktiverats
- Vid inaktivering hörs inget pip vid varje tryck men två bekräftelsepip hörs när dolt läge har inaktiverats





ON

5x 

5x  + 1x 

OFF

5x 

0x  + 2x 

LARM

Fläkten till AVON EZAir+ avger en hörbar varningssignal om ett fel identifieras. (OBS! Gäller inte för dolt läge).

Om felförhållandet inte omedelbart kan åtgärdas beger du dig till en säker plats och slutar använda utrustningen.

Feltillstånd	Ljudsignal
Begränsat flöde	Piper varje sekund
Högt motstånd	Piper var 15:e sekund
Låg batterinivå	Dubbelpip var 15:e sekund

11.0 KASSERING AV BEHÅLLARE

Kassering av behållare måste ske enligt myndighetsföreskrifter och lokala miljöföreskrifter.

12.0 RENGÖRING



Om systemet utsätts för kontaminerande ämnen ska det dekontamineras eller skrotas enligt myndighetsföreskrifter och lokala miljöföreskrifter eller driftprocedurer



Förvaringslocken är inte vattentäta



Använd inte en högtrycksvätt för att rengöra systemet



Använd inte hett vatten för att rengöra systemet. Använd ljummet vatten (behagligt för huden)



Använd inte hushållspapper eller pappershanddukar för att ta bort smuts eller fukt



Se bruksanvisningen för andningsskyddet för särskilda rengörings- och underhållskrav



Använd inte rengöringsmedel, sprit eller lösningsmedel

Rengöring kan utföras av användaren men måste övervakas och inspekteras noga av utbildad personal.

Före rengöring ska systemet ställas om till förinställd konfiguration.

LÄTT RENGÖRING

Systemet måste rengöras och inspekteras efter varje användning.

Använd en mjuk luddfri trasa och tvätta försiktigt med varmt tvålsvatten.

Doppa inte fläkten till AVON EZAir+ eller batteriet i vatten.

Torka av med en mjuk, luddfri trasa eller lufttorka.

OMFATTANDE RENGÖRING

Vid behov kan en mjuk nylonborste användas för att borsta bort smuts före lätt rengöring.

13.0 FÖRVARING OCH TRANSPORT

Följande ska kopplas bort:

- Universalslang till andningskydd
- Universalslang fläkten till AVON EZAir+
- Behållare fläkten till AVON EZAir+

- Byt ut förvaringslock
- Förvara enheter skyddade mot direkt solljus i en sval, torr och ventilerad miljö vid en temperatur på $20\text{ }^{\circ}\text{C} \pm 10\text{ }^{\circ}\text{C} < 60\%$ relativ luftfuktighet
- Ta ut batteriet när den inte används eller under förvaring
- Vid rätt förvaring är hållbarhetstiden för AVON EZAir+ 10 år
- Originalförpackningen och förvaringslock ska användas under transport. Inga delar bör transporteras under tunga eller vassa föremål. Inga delar får utsättas för extrema temperaturer eller direkt solljus under transport

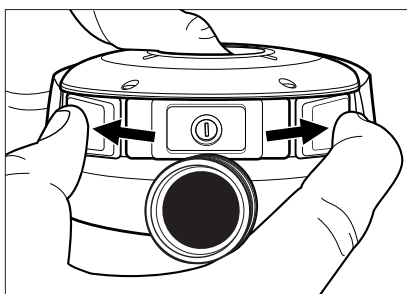

14.0 UNDERHÅLL OCH SERVICE



Endast delar som är godkända av AVON får användas. Inga delar får modifieras eller ändras.

Byt ut packningarna vart 10:e år eller vid tecken på skada eller deformation.

Arbete som ska utföras	Före första användning	Före varje användning	Efter varje användning	10 år
Kontroll före användning	■	■		
Rengöring			■	
Avon-service				■ ¹
Byt packningar				■ ²

1. Eller vid upptäckt av skada på komponent som inte kan servas av användare.

2. Eller vid tecken på skada eller deformation.

15.0 FELSÖKARE

Fel	Kontroll
Enheten slås inte på	Batteriet är ordentligt isatt
	Batteriet är nytt eller laddat
	Knappen för PÅ/AV trycks in > 1 s
Enheten stängs av under användning	Batteriet är urkopplat
	Batteriet är nytt eller laddat
	Fjärrströmbrytaren är bortkopplad
	Behållaren är inte installerad
Enhetens larm hörs inte	Se till att dolt läge är inaktiverat

Om fel inte kan åtgärdas eller om de inte finns i listan kontaktar du Avon Protection.

16.0 KONTAKTUPPGIFTER

Om du får problem med en produkt ska du kontakta din auktoriserade distributör eller Avon Protection System, som ger dig information om hur problemet kan lösas. Om du vill rapportera om allvarliga problem eller kontakta ett certifieringsorgan ska du använda nedanstående kontaktuppgifter:

Hampton Park West

Melksham, Wiltshire SN12 6NB

Telefon: +44 (0)1225 896705

Fax: +44 (0)1225 896301

E-post: EMEAcustomerservice@avon-protection.com

Webbsida: www.avon-protection.com/contact

Tillverkning

Avon Protection Systems

503 Eighth Street, Cadillac, MI

49601-1370 USA

Telefon: +1 (888) 286-6440

Fax: +1 (410)273-1301

E-post: customerservice@avon-protection.com

Webbsida: www.avon-protection.com/contact

Certifieringsorgan

BSI 0086 MK5 8PP Storbritannien

Telefon: +44 (0) 8450 765600





ADVANCE WITH CONFIDENCE

Nord- och Sydamerika

Telefon: +1 888 286 6440

E-post: customerservice@avon-protection.com

Europa, Mellanöstern, Asien, Afrika och Australasien

Telefon: +44 (0) 1225 896705

E-post: EMEAcustomerservice@avon-protection.com

avon-protection.com/contact

GR06335-01
P/N: 600365-SWE